

**POWER
JOINT**

CATÁLOGO DE TRIPOIDES

TRIPOIDES (T)

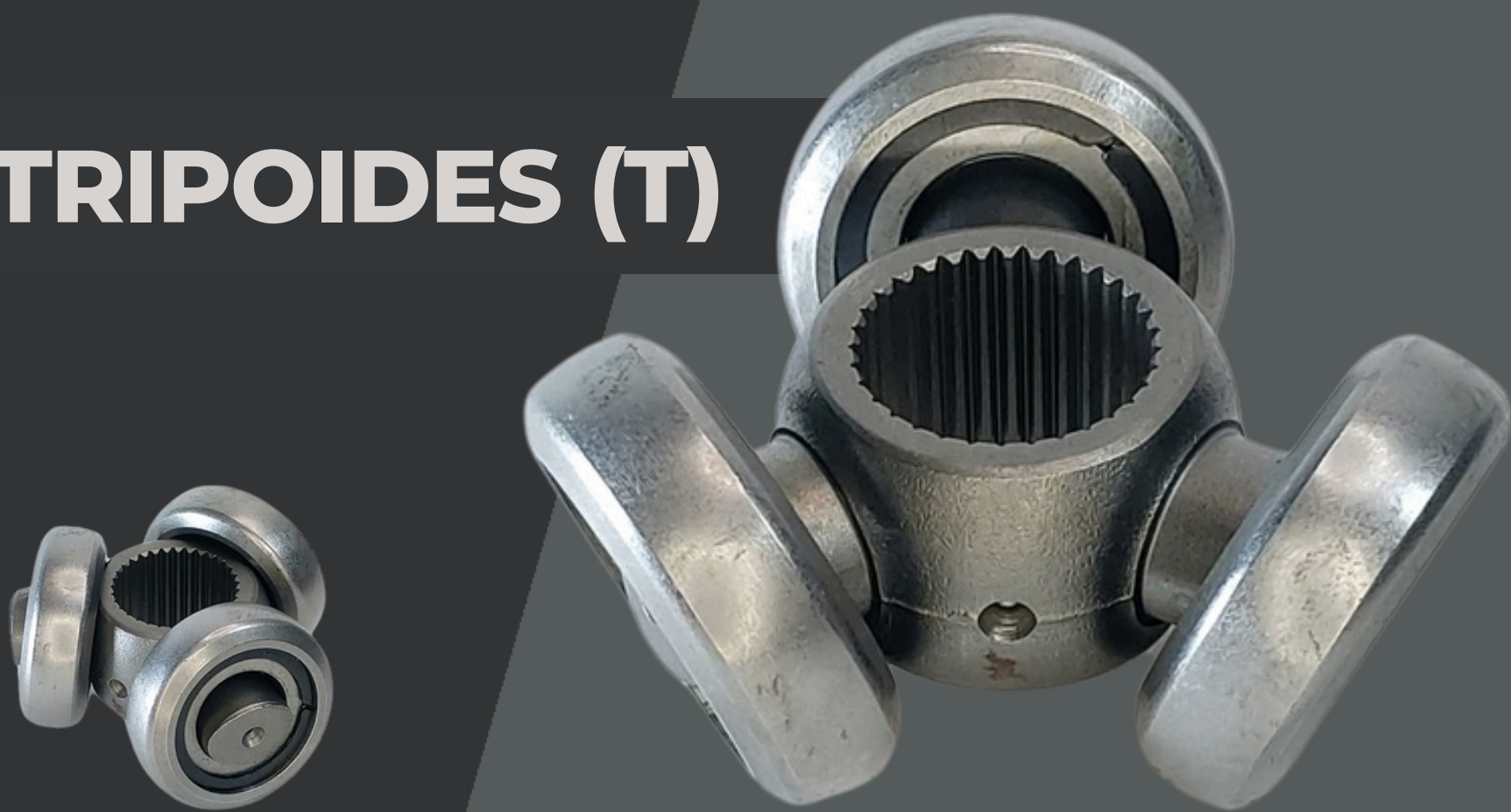

**GARANTÍA
ASEGURADA**



**INSTALACIÓN PROFESIONAL
REQUERIDA**

**FABRICACIÓN
PREMIUM**



¿QUIÉNES SOMOS?

**POWER JOINT — CALIDAD QUE
IMPULSA TU NEGOCIO**

Power Joint es una marca especializada en partes y refacciones para sistemas de transmisión automotriz.

Nos enfocamos en ofrecer productos de calidad premium fabricados bajo estrictos estándares, diseñados para garantizar durabilidad, rendimiento óptimo y compatibilidad con una amplia gama de vehículos del mercado latinoamericano.

Nuestras tripoides están fabricadas con materiales de alta resistencia y pasan por rigurosos controles de calidad para asegurar que cada pieza cumpla con los requisitos OEM, brindando a los talleres y distribuidores la confianza de ofrecer soluciones confiables a sus clientes.

SOBRE ESTE CATÁLOGO

Este catálogo presenta la línea completa de Tripoides de Power Joint. Cada ficha incluye el código SKU, especificaciones técnicas, medidas y compatibilidad de vehículos.

La línea T cubre desde el modelo PW-T-0100 hasta el PW-T-3208, con 28 referencias disponibles para diferentes marcas y modelos del mercado.





TRICETA TRIPOIDE

PW-T-0100

Posición

Izquierda/Derecha

Tipo de transmisión:

Estrias Internas	32
Diametro Balero mm	37.5mm
Tipo	RODILLOS

Descripcion:

Chrysler Voyager,
Dodge Stratus S/S,
Nissan Sentra B15

OEM: RT-5018, PW-TP-04



Compatibilidad

Años compatibles	Marca/Modelo vehículo	Motor / Cilindros
1996-2005	Chrysler Cirrus	
1996-2005	Chrysler Stratus	
2004-2008	Chrysler Pacifica	
2001-2006	Chrysler Sebring	
1998-2000	Chrysler Stratus	
1996-2007	Dodge Caravan	
1996-2007	Chrysler Voyager	
1996-2007	Chrysler Town & Country	
1995-2006	Nissan Sentra	Manual
1996-1998	Nissan Lucino	
2000-2003	Nissan Tsuru III	



**GARANTÍA
ASEGURADA**



**INSTALACIÓN PROFESIONAL
REQUERIDA**

**FABRICACIÓN
PREMIUM**

TRICETA TRIPOIDE

OEM: PW-TP-08

PW-T-0101

Posición

Izquierda/Derecha

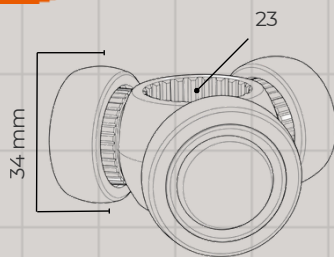

Tipo de transmisión:



Estrias Internas	23
Diametro Balero mm	34mm
Tipo	RODILLOS

Compatibilidad

Años compatibles	Marca/Modelo vehículo	Motor / Cilindros
2000-2005	Dodge Neon	2.0L
2004-2012	Ford EcoSport	2.0L
2000-2007	Ford Focus	2.0L
2001-2005	Honda Civic	2.0L
2003-2017	Nissan Tsuru III	1.6L
2007-2018	Nissan Tiida	1.8L

Descripcion:

Dodge Neon, Ford Focus, Honda Civic, Ford EcoSport, Nissan Tiida, Chevrolet Trax



**GARANTÍA
ASEGURADA**



**INSTALACIÓN PROFESIONAL
REQUERIDA**

**FABRICACIÓN
PREMIUM**

TRICETA TRIPOIDE

OEM: PW-TP-13

PW-T-0102

Posición

Izquierda/Derecha

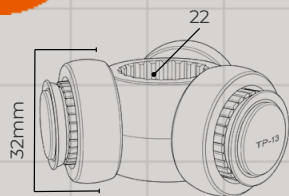

Tipo de transmisión:



Estrias Internas	22
Diametro Balero mm	32mm
Tipo	RODILLOS

Compatibilidad

Años compatibles	Marca/Modelo vehículo	Motor / Cilindros
2000-2001	Chrysler Neon	2.0L
2000-2001	Dodge Neon	2.0L
2000-2001	Plymouth Neon	2.0L
2001-2010	Chrysler PT Cruiser	2.4L
2000-2008	Peugeot 206	1.4L / 1.6L
2008-2017	Chevrolet Aveo	1.6L

Descripcion:

Dodge Neon 2000,
Peugeot (varios),
Chevrolet Aveo,
Nissan March



**GARANTÍA
ASEGURADA**



**INSTALACIÓN PROFESIONAL
REQUERIDA**

**FABRICACIÓN
PREMIUM**

TRICETA TRIPOIDE

PW-T-0103

Posición

Izquierda/Derecha

Tipo de transmisión:



OEM: PW-TP-10

Compatibilidad

Estrias Internas	25
Diametro Balero mm	34mm
Tipo	RODILLOS

Años compatibles	Marca/Modelo vehículo	Motor / Cilindros
1990-1998	Buick Century	
1990-1998	Chevrolet Cavalier	
1990-1998	Chevrolet Cavalier Z24	
1987-1990	Chrysler LeBaron K	
1987-1995	Chrysler Voyager	
1990-1994	Dodge Shadow	
1987-1995	Dodge Spirit	
1992-1994	Ford Ghia	
1988-1994	Ford Thunderbird	
1990-1998	Oldsmobile Cutlass Eurosport	
1998-1999	Volvo C70	

Descripcion:

Dodge Shadow

*Interior



**GARANTÍA
ASEGURADA**



**INSTALACIÓN PROFESIONAL
REQUERIDA**

**FABRICACIÓN
PREMIUM**

TRICETA TRIPOIDE

PW-T-0104

Posición

Izquierda/Derecha

Tipo de transmisión:

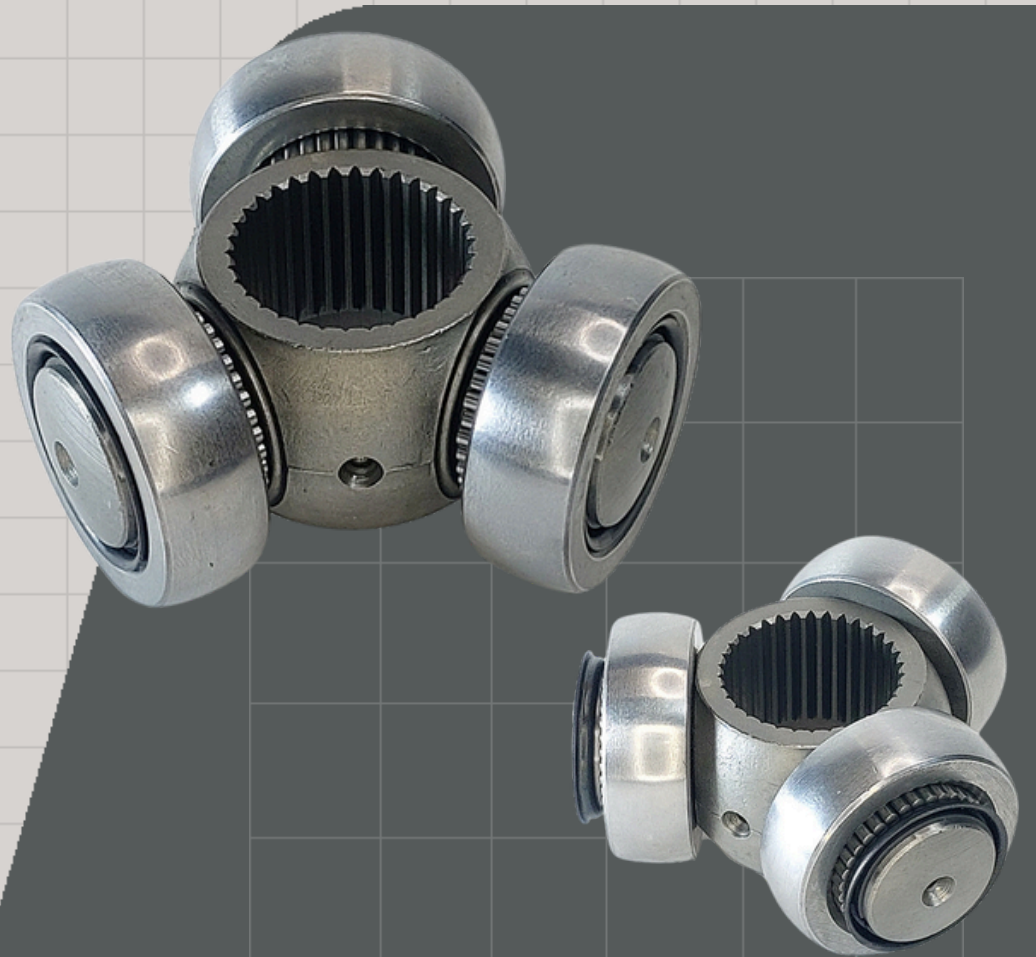

OEM: AMB T34335, 9986027, TC-148, 34335NSB, TP-15, PW-TP-23

Estrias Internas	32
Diametro Balero mm	37.05mm
Tipo	RODILLOS

Compatibilidad

Años compatibles	Marca/Modelo vehículo	Motor / Cilindros
1996-2005	Ford Mondeo	
1999-2007	Volkswagen Beetle	
1994-1999	Volkswagen Golf A3	
1994-1999	Volkswagen Jetta A3	
2000-2002	Volkswagen Passat	

Descripcion:

Chrysler Voyager
2000 C/S



**GARANTÍA
ASEGURADA**



**INSTALACIÓN PROFESIONAL
REQUERIDA**

**FABRICACIÓN
PREMIUM**

CATÁLOGO

POWER JOINT

TRICETA TRIPOIDE

PW-T-0105

Posición

Izquierda/Derecha

Tipo de transmisión:



OEM: PW-TP-38

Estrias Internas	26
Diametro Balero mm	45mm
Tipo	FLOTANTES

Compatibilidad

Años compatibles	Marca/Modelo vehículo	Motor / Cilindros
2009-2014	Dodge Journey*	3.5L

*Interior

Descripción:

Nissan Altima, Nissan Quest, Nissan Maxima, Dodge Journey 6 cil



**GARANTÍA
ASEGURADA**



**INSTALACIÓN PROFESIONAL
REQUERIDA**

**FABRICACIÓN
PREMIUM**

TRICETA TRIPOIDE

OEM: PW-TP-37

PW-T-0106

Posición

Izquierda/Derecha

Tipo de transmisión:

Manual

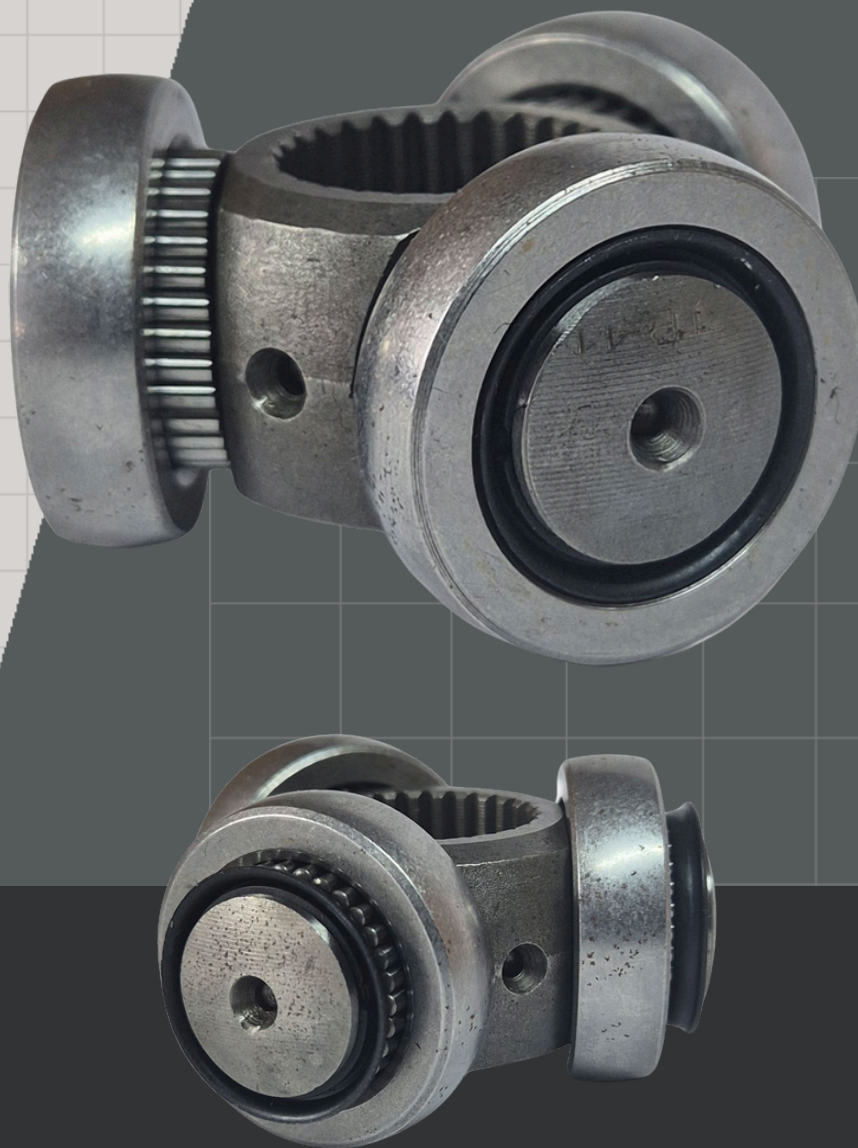

Estrias Internas	30
Diametro Balero mm	30mm
Tipo	RODILLOS

Descripcion:

Suzuki Swift, Dodge Attitude

Compatibilidad

Años compatibles	Marca/Modelo vehículo	Motor / Cilindros
2016-2020	Dodge Attitude	

*Lado caja



**GARANTÍA
ASEGURADA**



**INSTALACIÓN PROFESIONAL
REQUERIDA**

**FABRICACIÓN
PREMIUM**

TRICETA TRIPOIDE

PW-T-0107

Posición

Izquierda/Derecha

Tipo de transmisión:

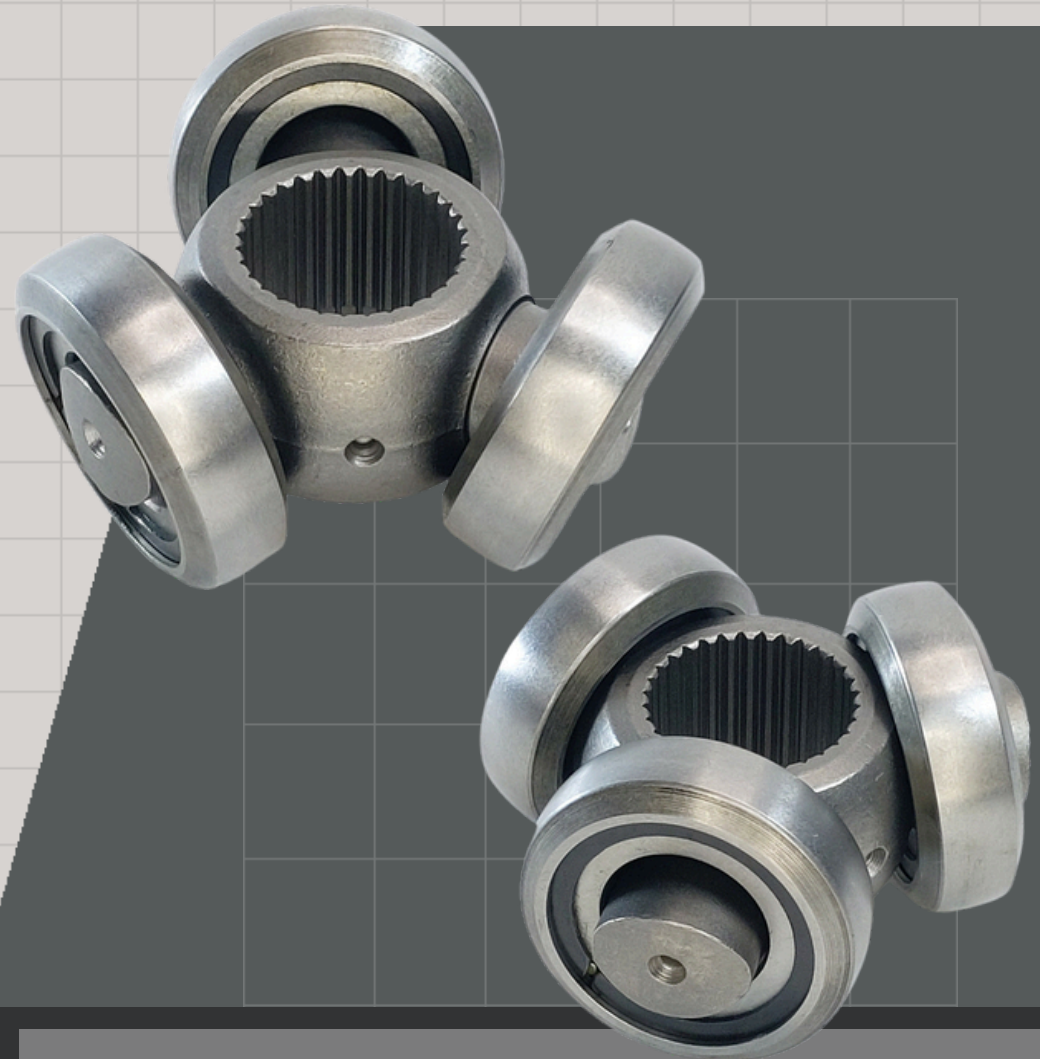

OEM: TP 73, TC-509, PW-TP-73

Estrias Internas	32
Diametro Balero mm	42mm
Tipo	FLOTANTES

Compatibilidad

Años compatibles	Marca/Modelo vehículo	Motor / Cilindros
2013-2016	Dodge Dart	
2010-2013	Ford Fusion	
2006-2012	Toyota RAV4	

Descripción:

Dodge Dart, Ford Nuevo Fusion, Toyota RAV4, Mazda Mazda 5



**GARANTÍA
ASEGURADA**



**INSTALACIÓN PROFESIONAL
REQUERIDA**

**FABRICACIÓN
PREMIUM**



TRICETA TRIPOIDE

OEM: PW-TP-59

PW-T-0108

Posición

Izquierda/Derecha

Tipo de transmisión:

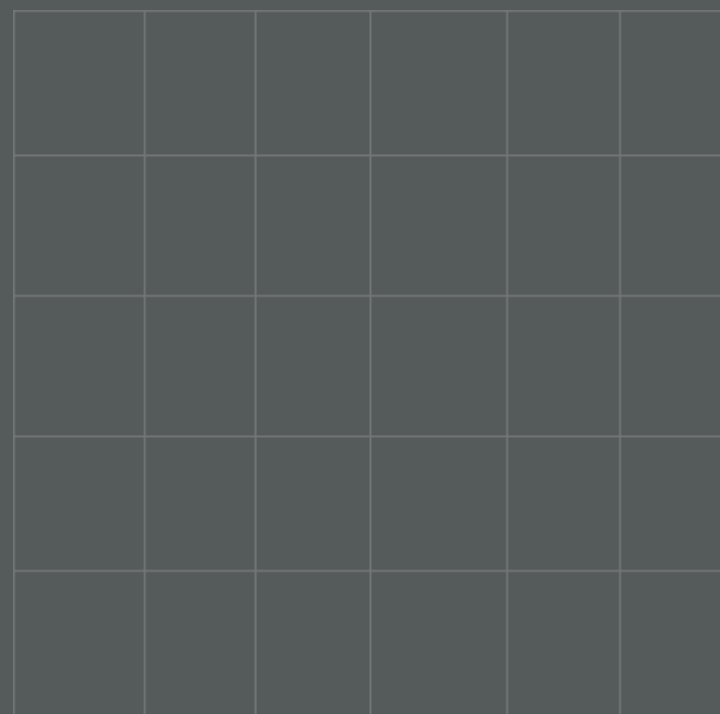

Estrias Internas	33
Diametro Balero mm	38mm
Tipo	FLOTANTES

Descripcion:

Ford Mondeo 4 cil

Compatibilidad

Años compatibles	Marca/Modelo vehículo	Motor / Cilindros
2012-2015	Toyota Sienna*	
2008-2015	Dodge Durango*	
2008-2015	Toyota Camry*	
2006-2015	Toyota Sienna*	
2013-2013	Ford Escape*	



GARANTÍA
ASEGURADA



INSTALACIÓN PROFESIONAL
REQUERIDA

FABRICACIÓN
PREMIUM



TRICETA TRIPOIDE

PW-T-0605

Posición

Izquierda/Derecha

Tipo de transmisión:

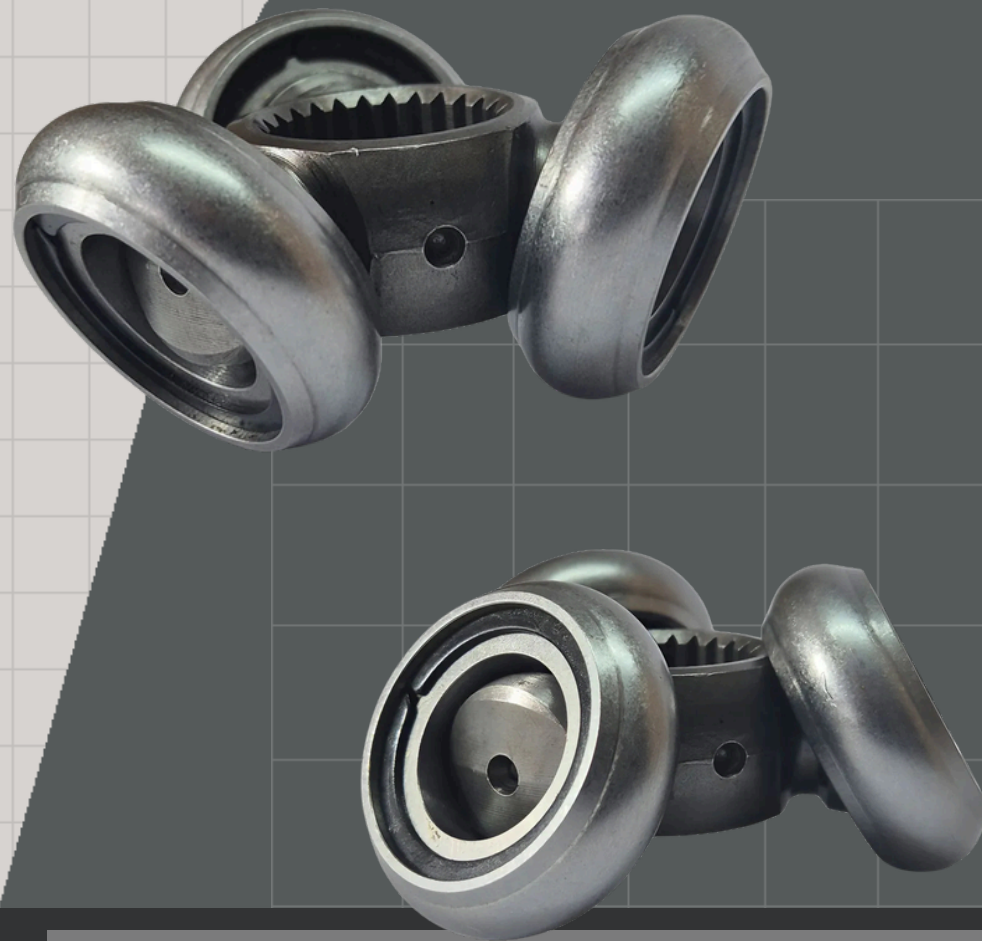

OEM: PW-TP-40

Estrias Internas	26
Diametro Balero mm	45mm
Tipo	FLOTANTES

Compatibilidad

Años compatibles	Marca/Modelo vehículo	Motor / Cilindros
2002-2006	Nissan Maxima*	

*Lado caja

Descripcion:



**GARANTÍA
ASEGURADA**



**INSTALACIÓN PROFESIONAL
REQUERIDA**

**FABRICACIÓN
PREMIUM**

TRICETA TRIPOIDE

PW-T-0110

Posición

Tipo de transmisión:



OEM: PW-TP-64

Estrias Internas	28
Diametro Balero mm	29.95mm
Tipo	RODILLOS

Compatibilidad

Años compatibles	Marca/Modelo vehículo	Motor / Cilindros
1995-2006	Chevrolet Chevy	
1997-2003	Ford Escort	
1992-1994	Ford Tempo	
1994-1999	Dodge Neon	
2002-2010	Nissan Platina	
2002-2010	Renault Clio	

Descripcion:

Renault Megane I,
Renault Clio Sport



**GARANTÍA
ASEGURADA**



**INSTALACIÓN PROFESIONAL
REQUERIDA**

**FABRICACIÓN
PREMIUM**

TRICETA TRIPOIDE

PW-T-1300

Posición

Izquierda/Derecha

Tipo de transmisión:



OEM: AMB T34335, 9986027, TC-148, 34335NSB, TP-15, PW-TP-15

Estrias Internas	34
Diametro Balero mm	41mm
Tipo	FLOTANTES

Compatibilidad

Años compatibles	Marca/Modelo vehículo	Motor / Cilindros
2002-2007	Ford Mondeo	
1999-2007	Volkswagen Beetle	
1994-1999	Volkswagen Golf A3	
1994-1999	Volkswagen Jetta A3	
2000-2002	Volkswagen Passat	

Descripcion:

Ford Mondeo 6 cil



**GARANTÍA
ASEGURADA**



**INSTALACIÓN PROFESIONAL
REQUERIDA**

**FABRICACIÓN
PREMIUM**



TRICETA TRIPOIDE

OEM: PW-TP-22

PW-T-0201

Posición

Izquierda/Derecha

Tipo de transmisión:



Estrias Internas	30
Diametro Balero mm	39.3mm
Tipo	FLOTANTES

Descripcion:

Volkswagen Jetta

Compatibilidad

Años compatibles	Marca/Modelo vehículo	Motor / Cilindros
1999-2005	Volkswagen New Beetle	1.8L
1999-2005	Volkswagen New Beetle	2.0L
1999-2004	Volkswagen Jetta A4	1.8L
1999-2004	Volkswagen Jetta A4	2.0L
2000-2005	Volkswagen Golf	
2000-2002	Audi TT	
2000-2002	Audi Quattro	



**GARANTÍA
ASEGURADA**



**INSTALACIÓN PROFESIONAL
REQUERIDA**

**FABRICACIÓN
PREMIUM**



TRICETA TRIPOIDE

OEM: PW-TP-30

PW-T-0202

Posición

Izquierda/Derecha

Tipo de transmisión:



Estrias Internas	32
Diametro Balero mm	41.5mm
Tipo	FLOTANTES

Descripcion:

Volkswagen Bora, Audi (varios)

Compatibilidad

Años compatibles	Marca/Modelo vehículo	Motor / Cilindros
2007-2010	Acura RDX	2.3L
2005-2009	Audi A3	2.0L
2006-2009	Volkswagen Beetle	1.8L
2006-2009	Volkswagen Beetle	2.0L
2006-2010	Volkswagen Bora	2.0L
2006-2010	Volkswagen Bora	2.5L
2011-2016	Volkswagen Clásico	2.0L
2011-2016	Volkswagen Clásico	2.5L



**GARANTÍA
ASEGURADA**



**INSTALACIÓN PROFESIONAL
REQUERIDA**

**FABRICACIÓN
PREMIUM**

TRICETA TRIPOIDE

OEM: PW-TP-17

PW-T-0203

Posición

Izquierda/Derecha

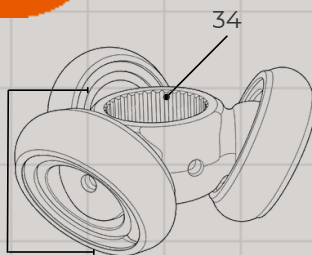

Tipo de transmisión:

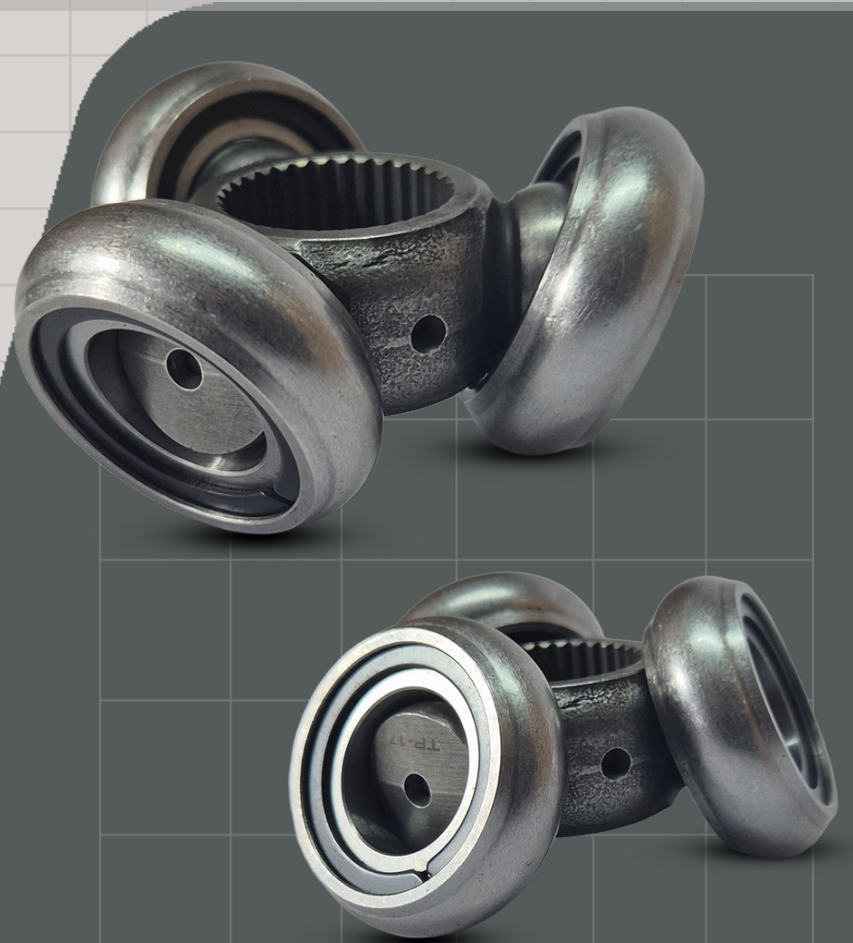

Estrias Internas	34
Diametro Balero mm	43mm
Tipo	FLOTANTES

Compatibilidad

Compatibilidad

Años compatibles	Marca/Modelo vehículo	Motor / Cilindros
2000-2006	Volkswagen Sharan	

Descripcion:

Volkswagen Sharan



**GARANTÍA
ASEGURADA**



**INSTALACIÓN PROFESIONAL
REQUERIDA**

**FABRICACIÓN
PREMIUM**

TRICETA TRIPOIDE

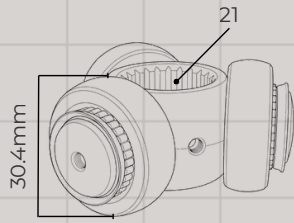

OEM: RT-5003, PW-TP-24

PW-T-0301

Posición

Izquierda/Derecha

Tipo de transmisión:



Compatibilidad

Estrias Internas	21
Diametro Balero mm	30.4mm
Tipo	RODILLOS

Años compatibles	Marca/Modelo vehículo	Motor / Cilindros
2002-2006	Mini Cooper	1.6L
1998-2010	Ford Fiesta	1.3L
2000-2004	Ford Focus	
2001-2005	Ford Ikon	
2001-2008	Ford Ka	
2001-2007	Ford Mondeo	
2001-2012	Ford Courier	
2002-2008	Jaguar X-Type	3.0L
2002-2010	Nissan Platina	
2002-2010	Peugeot 206	
2002-2010	Renault Clio	

Descripcion:

Ford Fiesta, Renault Kangoo, Nissan Platina



**GARANTÍA
ASEGURADA**



**INSTALACIÓN PROFESIONAL
REQUERIDA**

**FABRICACIÓN
PREMIUM**



TRICETA TRIPOIDE

OEM: RT-5011, PW-TP-06

PW-T-0302

Posición

Izquierda/Derecha

Tipo de transmisión:



Compatibilidad

Estrias Internas	26
Diametro Balero mm	43.15mm
Tipo	FLOTANTES

Años compatibles	Marca/Modelo vehículo	Motor / Cilindros
2000-2007	BMW X5	
2005-2007	Ford Five Hundred	3.0L
2002-2013	Nissan X-Trail	
2002-2010	Toyota Camry	
2004-2007	Toyota Highlander	
2002-2003	Toyota Corolla	
1999-2008	Volvo S40	
1999-2008	Volvo S60	
1999-2008	Volvo S70	
1999-2008	Volvo S80	
2000-2003	Nissan Tsuru III	

Descripcion:

Volvo (varios), Nissan X-Trail, Land Rover (varios)



**GARANTÍA
ASEGURADA**



**INSTALACIÓN PROFESIONAL
REQUERIDA**

**FABRICACIÓN
PREMIUM**



TRICETA TRIPOIDE

PW-T-0400

Posición

Izquierda/Derecha

Tipo de transmisión:

OEM: RT-5007, PW-TP-26



Estrias Internas	30
Diametro Balero mm	39.3mm
Tipo	FLOTANTES

Descripcion:

Volkswagen Jetta

Compatibilidad

Años compatibles	Marca/Modelo vehículo	Motor / Cilindros
1999-2005	Volkswagen New Beetle	1.8L
1999-2005	Volkswagen New Beetle	2.0L
1999-2004	Volkswagen Jetta A4	1.8L
1999-2004	Volkswagen Jetta A4	2.0L
2000-2005	Volkswagen Golf	
2000-2002	Audi TT	
2000-2002	Audi Quattro	



GARANTÍA
ASEGURADA



INSTALACIÓN PROFESIONAL
REQUERIDA

FABRICACIÓN
PREMIUM

TRICETA TRIPOIDE

PW-T-0401

Posición

Izquierda/Derecha

Tipo de transmisión:



OEM: PW-TP-94

Estrias Internas	29
Diametro Balero mm	33mm
Tipo	RODILLOS

Compatibilidad

Años compatibles	Marca/Modelo vehículo	Motor / Cilindros
2016	Chevrolet Spark	

Descripcion:

Chevrolet Spark 2016

*Lado Caja



**GARANTÍA
ASEGURADA**



**INSTALACIÓN PROFESIONAL
REQUERIDA**

**FABRICACIÓN
PREMIUM**

TRICETA TRIPOIDE

PW-T-0402

Posición

Izquierda/Derecha

Tipo de transmisión:

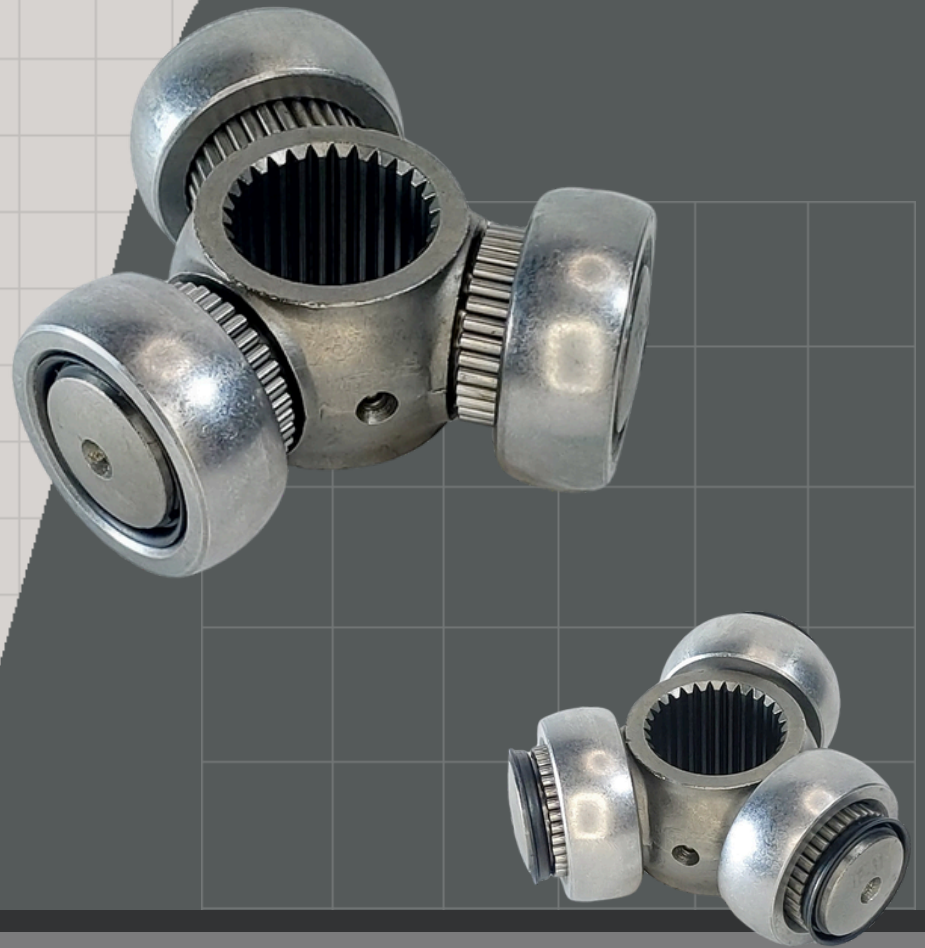

OEM: RT-5054, PW-TP-31

Estrias Internas	29
Diametro Balero mm	34mm
Tipo	RODILLOS

Compatibilidad

Años compatibles	Marca/Modelo vehículo	Motor / Cilindros
2006-2010	CHEVROLET Optra	2.0L

Descripcion:

Chevrolet Optra



**GARANTÍA
ASEGURADA**



**INSTALACIÓN PROFESIONAL
REQUERIDA**

**FABRICACIÓN
PREMIUM**

TRICETA TRIPOIDE

PW-T-0403

Posición

Izquierda/Derecha

Tipo de transmisión:



OEM: 2786032, PW-TP-07

Estrias Internas	32
Diametro Balero mm	39mm
Tipo	RODILLOS

Compatibilidad

Años compatibles	Marca/Modelo vehículo	Motor / Cilindros
1997-2004	Chevrolet Malibu	

Descripcion:

Dodge Intrepid,
Chevrolet Malibu
2005



**GARANTÍA
ASEGURADA**



**INSTALACIÓN PROFESIONAL
REQUERIDA**

**FABRICACIÓN
PREMIUM**

TRICETA TRIPOIDE

PW-T-0404

Posición

Izquierda/Derecha

Tipo de transmisión:



OEM: PW-TP-49-1

Estrias Internas	31
Diametro Balero mm	43.5mm
Tipo	FLOTANTES

Compatibilidad

Años compatibles	Marca/Modelo vehículo	Motor / Cilindros

Descripcion:



**GARANTÍA
ASEGURADA**



**INSTALACIÓN PROFESIONAL
REQUERIDA**

**FABRICACIÓN
PREMIUM**

TRICETA TRIPOIDE

PW-T-0405

Posición

Izquierda/Derecha

Tipo de transmisión:

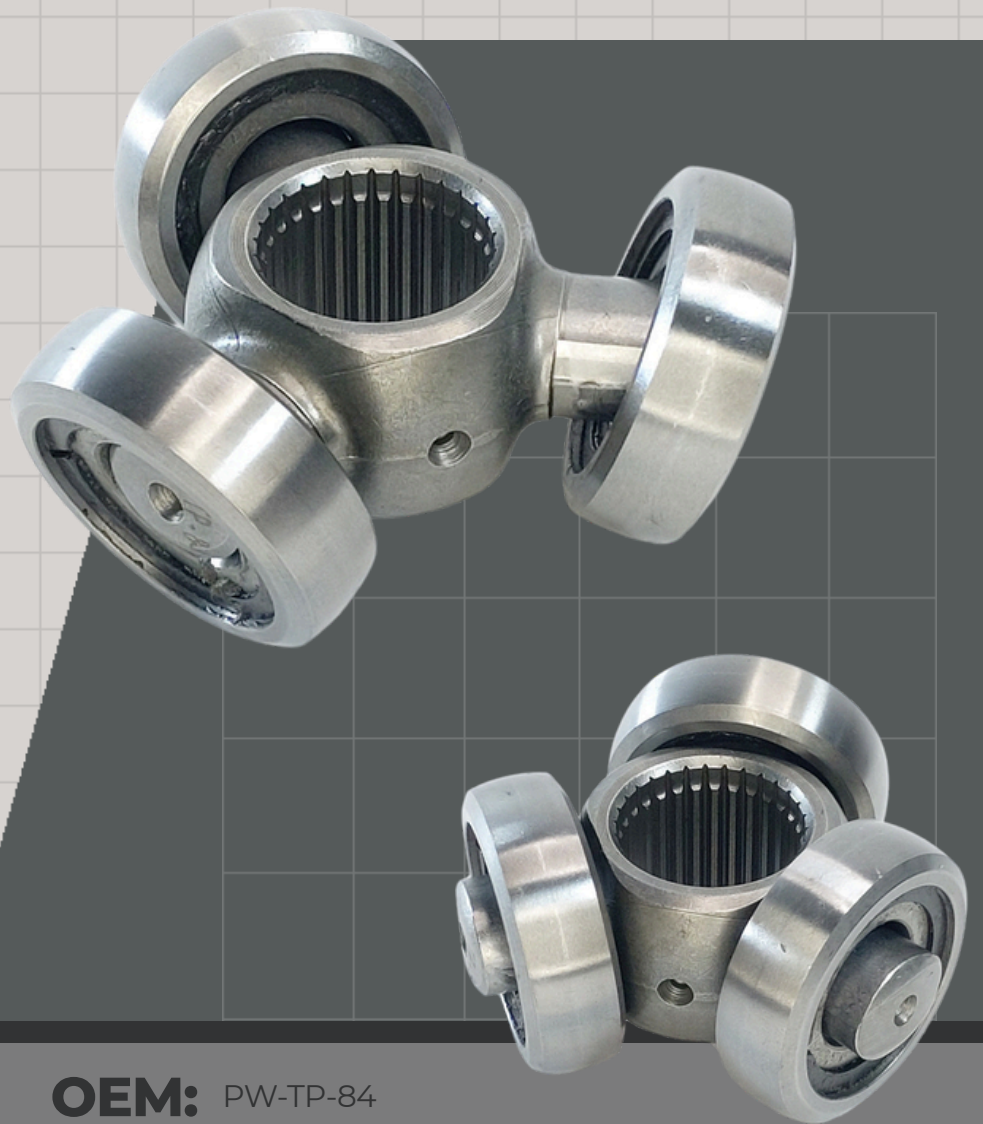

OEM: PW-TP-84

Estrias Internas	30
Diametro Balero mm	40mm
Tipo	FLOTANTES

Compatibilidad

Años compatibles	Marca/Modelo vehículo	Motor / Cilindros
2012-2017	Chevrolet Sonic	
2019-2023	Kia Forte	2.0L
2008-2014	Suzuki SX4	
2009-2013	Toyota Corolla	

Descripcion:

Toyota Corolla 2010,
Mazda 3



GARANTÍA
ASEGURADA



INSTALACIÓN PROFESIONAL
REQUERIDA

FABRICACIÓN
PREMIUM

TRICETA TRIPOIDE

PW-T-0406

Posición

Izquierda/Derecha

Tipo de transmisión:

Manual / Automático

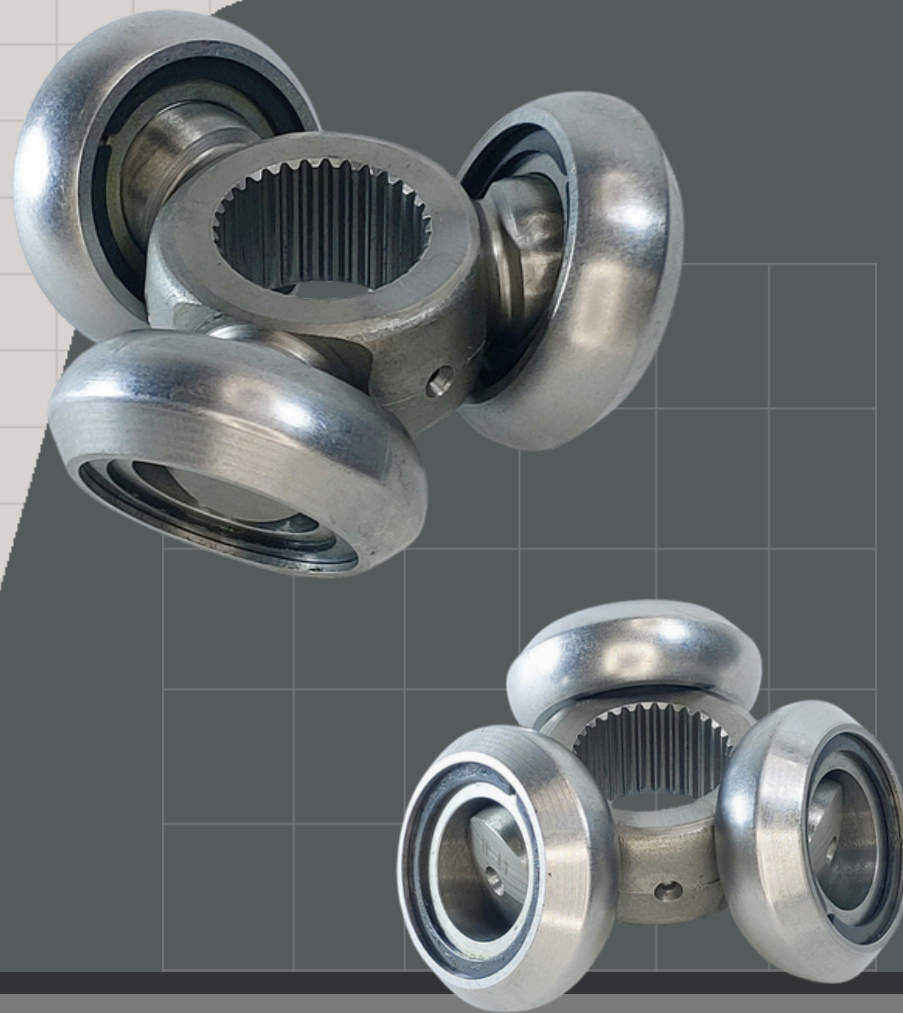

OEM: PW-TP-49

Estrias Internas	31
Diametro Balero mm	43.5mm
Tipo	FLOTANTES

Compatibilidad

Años compatibles	Marca/Modelo vehículo	Motor / Cilindros
2011-2016	Chevrolet Cruze*	1.8L
2012-2014	Chevrolet Sonic**	1.6L

*Izq/Der - Automática

**Derecha - Manual

Descripcion:

Chevrolet Cruze,
Chevrolet Sonic



**GARANTÍA
ASEGURADA**



**INSTALACIÓN PROFESIONAL
REQUERIDA**

**FABRICACIÓN
PREMIUM**

TRICETA TRIPOIDE

PW-T-3205

Posición

Izquierda/Derecha

Tipo de transmisión:

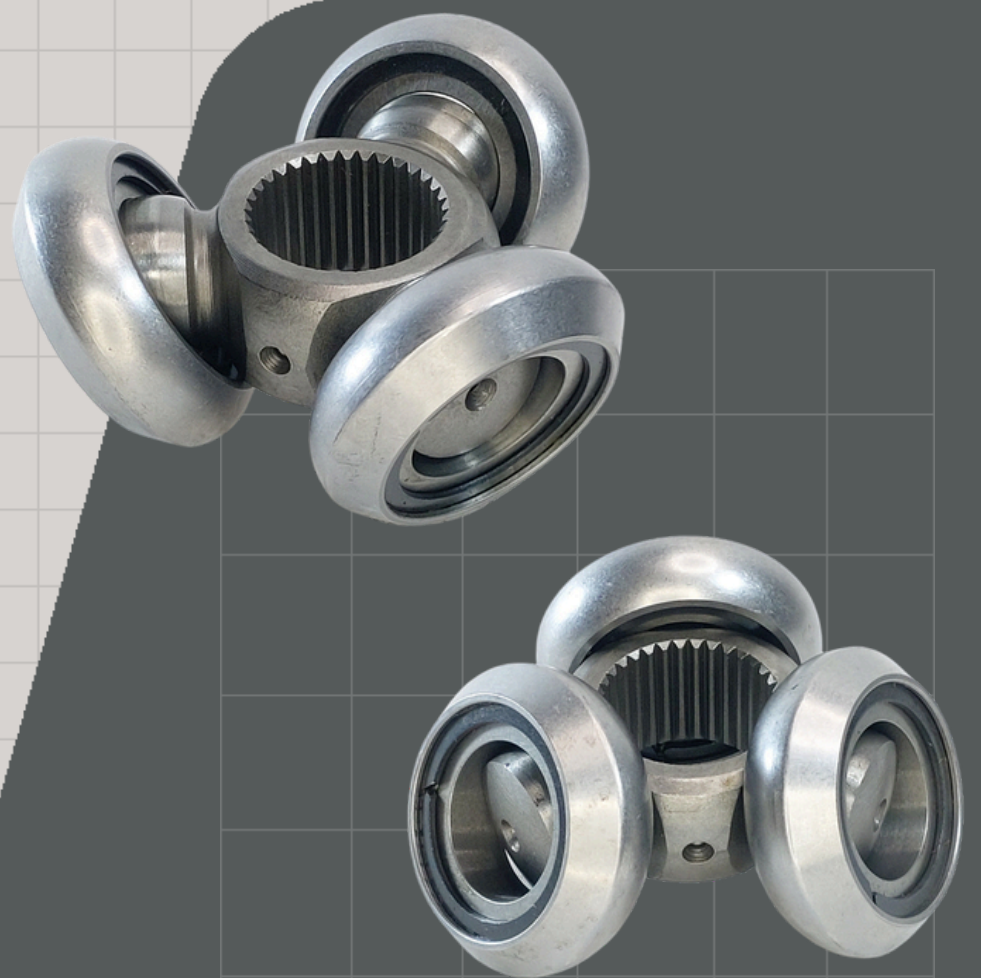

OEM: TMTP34473, PW-TP-75

Estrias Internas	34
Diametro Balero mm	47mm
Tipo	FLOTANTES

Compatibilidad

Años compatibles	Marca/Modelo vehículo	Motor / Cilindros
2013-2018	Chevrolet Malibu	
2007-2017	Chevrolet Traverse	
2004-2008	Chrysler Pacifica	
2008-2012	Chrysler Town & Country	

Descripcion:

Chevrolet Traverse,
Chevrolet Malibu, Chrysler
Town & Country



**GARANTÍA
ASEGURADA**



**INSTALACIÓN PROFESIONAL
REQUERIDA**

**FABRICACIÓN
PREMIUM**

TRICETA TRIPOIDE

OEM: PW-TP-71

PW-T-0408

Posición

Izquierda/Derecha

Tipo de transmisión:



Estrias Internas	30
Diametro Balero mm	35mm
Tipo	RODILLOS

Descripción:

Chevrolet Sonic,
Suzuki SX-4, Toyota
Corolla 2009

Compatibilidad

Años compatibles	Marca/Modelo vehículo	Motor / Cilindros
2012-2017	Chevrolet Sonic	
2019-2022	Kia Forte	
2008-2014	Suzuki SX4	
2009-2013	Toyota Corolla	



**GARANTÍA
ASEGURADA**



**INSTALACIÓN PROFESIONAL
REQUERIDA**

**FABRICACIÓN
PREMIUM**

TRICETA TRIPOIDE

PW-T-0409

Posición

Izquierda/Derecha

Tipo de transmisión:



OEM: PW-TP-19

Estrias Internas	29
Diametro Balero mm	43mm
Tipo	RODILLOS

Compatibilidad

Años compatibles	Marca/Modelo vehículo	Motor / Cilindros
1998-2008	Toyota Corolla*	
2002-2005	Toyota Camry*	
1998-2006	Toyota Matrix*	
1998-2008	Chevrolet Cavalier*	

*Lado caja

Descripcion:

Toyota Matrix,
Chevrolet Cavalier,
Toyota Corolla



**GARANTÍA
ASEGURADA**



**INSTALACIÓN PROFESIONAL
REQUERIDA**

**FABRICACIÓN
PREMIUM**

TRICETA TRIPOIDE

PW-T-0410

Posición

Izquierda/Derecha

Tipo de transmisión:

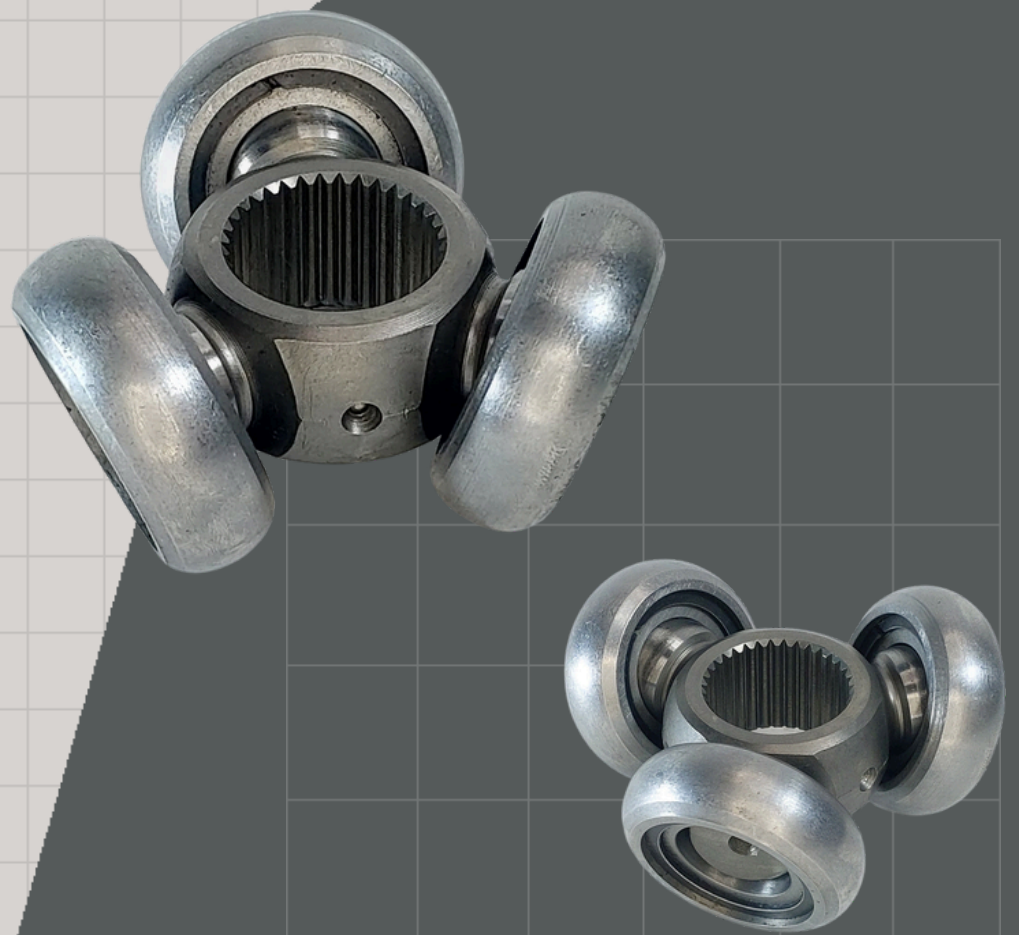

OEM: 34170, AMB T34170, TMTP34170, TP-44, PW-TP-44

Estrias Internas	34
Diametro Balero mm	45mm
Tipo	FLOTANTES

Compatibilidad

Años compatibles	Marca/Modelo vehículo	Motor / Cilindros
2006-2007	Chevrolet Malibu	
2005-2009	Chevrolet Uplander	

Descripcion:

Chrysler Town & Country,
Chevrolet Malibu, Chevrolet
Uplander, Pontiac G6



**GARANTÍA
ASEGURADA**



**INSTALACIÓN PROFESIONAL
REQUERIDA**

**FABRICACIÓN
PREMIUM**



TRICETA TRIPOIDE

OEM: RT-5009, PW-TP-32

PW-T-0411

Posición

Izquierda/Derecha

Tipo de transmisión:

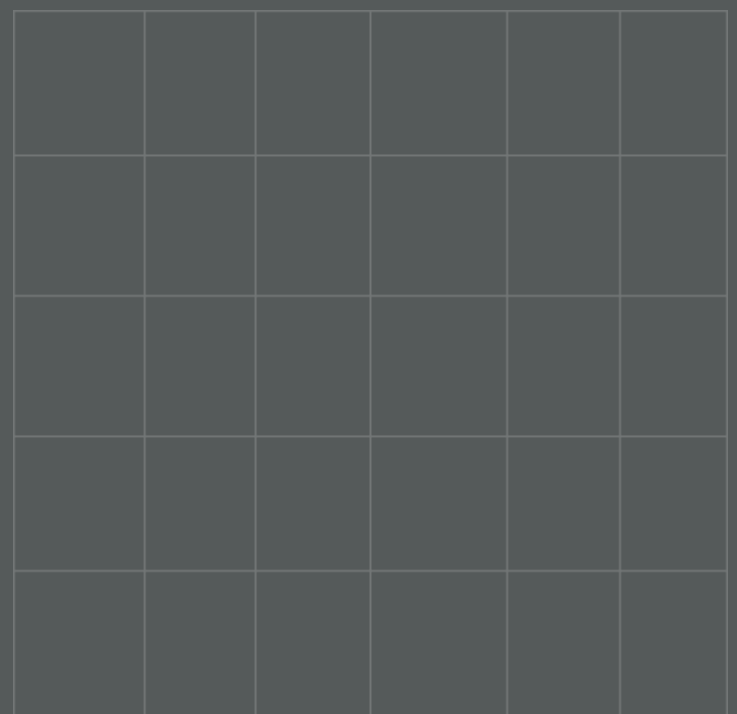

Estrias Internas	24
Diametro Balero mm	35.5mm
Tipo	RODILLOS

Descripcion:

Chevrolet Equinox,
Nissan Sentra

Compatibilidad

Años compatibles	Marca/Modelo vehículo	Motor / Cilindros
1997-2000	Toyota Camry	2.2L
2001-2007	Volvo V70	2.4L
2005-2008	Chevrolet Equinox	3.4L
2006-2008	Pontiac Torrent	3.4L
2008-2010	Chevrolet Captiva Sport	2.4L
2008-2010	Chevrolet Captiva Sport	3.6L
2007-2012	Nissan Sentra	2.0L



GARANTÍA
ASEGURADA



INSTALACIÓN PROFESIONAL
REQUERIDA

FABRICACIÓN
PREMIUM

TRICETA TRIPOIDE

OEM: RT-5002, PW-TP-66

PW-T-0500

Posición

Izquierda/Derecha

Tipo de transmisión:



Estrias Internas	26
Diametro Balero mm	30mm
Tipo	RODILLOS

Descripcion:

Suzuki Swift 2012,
Mitsubishi Mirage

Compatibilidad

Años compatibles	Marca/Modelo vehículo	Motor / Cilindros
2016-2024	Mitsubishi Mirage	

*Lado Caja



GARANTÍA
ASEGURADA



INSTALACIÓN PROFESIONAL
REQUERIDA

FABRICACIÓN
PREMIUM

TRICETA TRIPOIDE

PW-T-0501

Posición

Izquierda/Derecha

Tipo de transmisión:



OEM: PW-TP-60

Estrias Internas	36
Diametro Balero mm	47.74mm
Tipo	FLOTANTES

Compatibilidad

Años compatibles	Marca/Modelo vehículo	Motor / Cilindros
2007-2015	Mitsubishi Eclipse	

Descripcion:

Ford Edge, Mazda CX-7, Mazda CX-9, Mitsubishi Eclipse



GARANTÍA
ASEGURADA



INSTALACIÓN PROFESIONAL
REQUERIDA

FABRICACIÓN
PREMIUM

TRICETA TRIPOIDE

OEM: PW-TP-08

PW-T-0502

Posición

Izquierda/Derecha

Tipo de transmisión:



Compatibilidad

Estrias Internas	24
Diametro Balero mm	30mm
Tipo	RODILLOS

Años compatibles	Marca/Modelo vehículo	Motor / Cilindros
1982-1990	Chrysler Shadow	
1984-1994	Ford Topaz	
1994-2000	Nissan Tsubame	
1984-1987	Nissan Tsuru I	
1988-1992	Nissan Tsuru II	
1992-2003	Nissan Tsuru III	

Descripcion:

Nissan Tsuru,
Ford Topaz



**GARANTÍA
ASEGURADA**



**INSTALACIÓN PROFESIONAL
REQUERIDA**

**FABRICACIÓN
PREMIUM**

TRICETA TRIPOIDE

OEM: PW-TP-52

PW-T-0503

Posición

Izquierda/Derecha

Tipo de transmisión:



Estrias Internas	30
Diametro Balero mm	34mm
Tipo	RODILLOS

Descripcion:

Mitsubishi Lancer,
Mitsubishi Eclipse

Compatibilidad

Años compatibles	Marca/Modelo vehículo	Motor / Cilindros
2002-2011	Mitsubishi Lancer	



**GARANTÍA
ASEGURADA**



**INSTALACIÓN PROFESIONAL
REQUERIDA**

**FABRICACIÓN
PREMIUM**



TRICETA TRIPOIDE

PW-T-0301

OEM: PW-TP-100

Posición

Izquierda/Derecha

Tipo de transmisión:

Estrias Internas	35
Diametro Balero mm	46mm
Tipo	DADO ENCIMADO

Descripcion:

Honda Pilot, Honda
Odyssey

Compatibilidad

Años compatibles	Marca/Modelo vehículo	Motor / Cilindros
2001-2005	Honda Pilot	
2005-2011	Mitsubishi Endeavor	



GARANTÍA
ASEGURADA



INSTALACIÓN PROFESIONAL
REQUERIDA

FABRICACIÓN
PREMIUM

TRICETA TRIPOIDE

OEM: PW-TP-37

PW-T-0505

Posición

Izquierda/Derecha

Tipo de transmisión:



Estrias Internas

30

**Diametro Balero
mm**

30mm

Tipo

RODILLOS

Compatibilidad

Años compatibles	Marca/Modelo vehículo	Motor / Cilindros
1983-1995	Chrysler Voyager	
2006-2010	Nissan Aprio	1.6L
2002-2010	Nissan Platina	1.6L
2002-2010	Renault Clio	1.6L
2006-2009	Renault Megane II	

Descripcion:

Nissan Platina, Renault Sandero, Renault Aprio, Renault Megane



**GARANTÍA
ASEGURADA**



**INSTALACIÓN PROFESIONAL
REQUERIDA**

**FABRICACIÓN
PREMIUM**



TRICETA TRIPOIDE

PW-T-0301

OEM: PW-TP-98

Posición

Izquierda/Derecha

Tipo de transmisión:

Estrias Internas	36
Diametro Balero mm	47mm
Tipo	DADO ENCIMADO

Descripcion:

Nissan Murano

Compatibilidad

Años compatibles	Marca/Modelo vehículo	Motor / Cilindros
2004-2008	Nissan Murano	



**GARANTÍA
ASEGURADA**



**INSTALACIÓN PROFESIONAL
REQUERIDA**

**FABRICACIÓN
PREMIUM**



TRICETA TRIPOIDE

PW-T-0601

Posición

Izquierda/Derecha

Tipo de transmisión:

Manual / Automático



OEM: RT-5029, PW-TP-55

Compatibilidad

Estrias Internas	23
Diametro Balero mm	39mm
Tipo	RODILLOS

Años compatibles	Marca/Modelo vehículo	Motor / Cilindros
1995-1998	NISSAN 200SX	1.6L
2001-2005	NISSAN Almera	1.8L
1998-2000	NISSAN Lucino	1.6L
1991-1993	NISSAN NX1600	1.6L
1991-2006	NISSAN Sentra	1.6L
2003-2004	NISSAN Tsubame*	1.6L
2003-2017	NISSAN Tsuru III*	1.6L
1995-1998	NISSAN 200SX	2.0L
1998-2000	NISSAN Lucino	2.0L
1991-2006	NISSAN Sentra	1.8L

*Manual

Descripcion:

Nissan Sentra, Nissan Tsuru Japonés



**GARANTÍA
ASEGURADA**



**INSTALACIÓN PROFESIONAL
REQUERIDA**

**FABRICACIÓN
PREMIUM**

TRICETA TRIPOIDE

PW-T-0602

Posición

Izquierda/Derecha

Tipo de transmisión:



OEM: PW-TP-25

Estrias Internas	23
Diametro Balero mm	34mm
Tipo	RODILLOS

Compatibilidad

Años compatibles	Marca/Modelo vehículo	Motor / Cilindros
2000-2005	Dodge Neon	2.0L
2004-2012	Ford EcoSport	2.0L
2000-2007	Ford Focus	2.0L
2001-2005	Honda Civic	2.0L
2003-2017	Nissan Tsuru III	1.6L
2007-2018	Nissan Tiida	1.8L

Descripcion:

Dodge Neon, Ford Focus, Honda Civic, Ford EcoSport, Nissan Tiida, Chevrolet Trax



**GARANTÍA
ASEGURADA**



**INSTALACIÓN PROFESIONAL
REQUERIDA**

**FABRICACIÓN
PREMIUM**

TRICETA TRIPOIDE

PW-T-0603

Posición

Izquierda/Derecha

Tipo de transmisión:



OEM: PW-TP-68

Compatibilidad

Años compatibles	Marca/Modelo vehículo	Motor / Cilindros
2015-2018	Ram 700	

*Lado Caja

Estrias Internas	24
Diametro Balero mm	39mm
Tipo	RODILLOS

Descripcion:

Fiat Punto, RAM 700,
Fiat 500



**GARANTÍA
ASEGURADA**



**INSTALACIÓN PROFESIONAL
REQUERIDA**

**FABRICACIÓN
PREMIUM**

TRICETA TRIPOIDE

OEM: PW-TP-77

PW-T-0607

Posición

Izquierda/Derecha

Tipo de transmisión:



Estrias Internas	29
Diametro Balero mm	33mm
Tipo	RODILLOS

Descripcion:

Mazda Mazda 2, Nissan Versa, Nissan Kicks

Compatibilidad

Años compatibles	Marca/Modelo vehículo	Motor / Cilindros
2014-2020	Nissan Versa	
2012-2015	Mazda 2*	1.5L

*Interno



**GARANTÍA
ASEGURADA**



**INSTALACIÓN PROFESIONAL
REQUERIDA**

**FABRICACIÓN
PREMIUM**

TRICETA TRIPOIDE

PW-T-0608

Posición

Izquierda/Derecha

Tipo de transmisión:



OEM: PW-TP-27

Estrias Internas	33
Diametro Balero mm	44mm
Tipo	FLOTANTES

Compatibilidad

Años compatibles	Marca/Modelo vehículo	Motor / Cilindros
2011-2024	Renault Duster	

Descripcion:

Ford Fusion, Mitsubishi Outlander, Jeep Patriot, Nissan X-Trail 2008, Renault Duster



**GARANTÍA
ASEGURADA**



**INSTALACIÓN PROFESIONAL
REQUERIDA**

**FABRICACIÓN
PREMIUM**



TRICETA TRIPOIDE

OEM: PW-TP-28

PW-T-0700

Posición

Izquierda/Derecha

Tipo de transmisión:

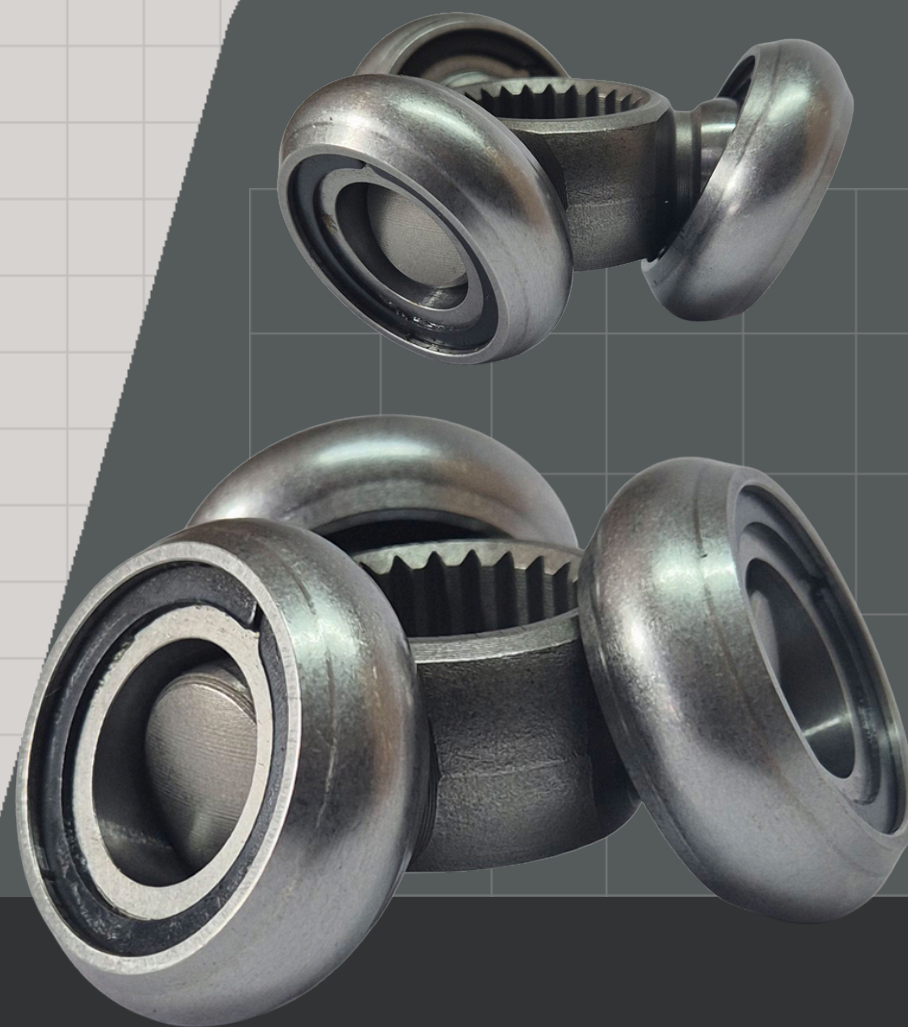

Estrias Internas

24

**Diametro Balero
mm**

41mm

Tipo

FLOTANTES

Compatibilidad

Años compatibles	Marca/Modelo vehículo	Motor / Cilindros
2001-2012	Ford Escape*	
2014-2025	Ford EcoSport*	
2004-2007	Ford Freestar*	
2005-2008	Mazda Tribute*	

*Interior

Descripción:

Ford Escape, Mazda
Mazda 3, Dodge Journey
4 cil, Dodge Avenger



**GARANTÍA
ASEGURADA**



**INSTALACIÓN PROFESIONAL
REQUERIDA**

**FABRICACIÓN
PREMIUM**

TRICETA TRIPOIDE

PW-T-0701

Posición

Izquierda/Derecha

Tipo de transmisión:



OEM: PW-TP-03

Estrias Internas	33
Diametro Balero mm	38mm
Tipo	FLOTANTES

Compatibilidad

Años compatibles	Marca/Modelo vehículo	Motor / Cilindros
2001-2007	Ford Mondeo	

Descripcion:

Ford Mondeo 4 cil



**GARANTÍA
ASEGURADA**



**INSTALACIÓN PROFESIONAL
REQUERIDA**

**FABRICACIÓN
PREMIUM**

TRICETA TRIPOIDE

OEM: PW-TP-87

PW-T-0702

Posición

Izquierda/Derecha

Tipo de transmisión:



Estrias Internas	19
Diametro Balero mm	32mm
Tipo	RODILLOS

Descripcion:

Ford Figo

Compatibilidad

Años compatibles	Marca/Modelo vehículo	Motor / Cilindros
2015-2020	Ford Figo	



**GARANTÍA
ASEGURADA**



**INSTALACIÓN PROFESIONAL
REQUERIDA**

**FABRICACIÓN
PREMIUM**

TRICETA TRIPOIDE

PW-T-0800

Posición

Izquierda/Derecha

Tipo de transmisión:



OEM: RT-5015,PW-TP-02

Estrias Internas	32
Diametro Balero mm	38.4mm
Tipo	FLOTANTES

Compatibilidad

Años compatibles	Marca/Modelo vehículo	Motor / Cilindros
2002-2006	Acura RSX	2.0L
2003-2009	Honda Accord	2.4L
2002-2006	Honda CR-V	2.4L

Descripcion:

Honda Accord, Ford
Mystique, Chrysler PT
Cruiser Turbo



**GARANTÍA
ASEGURADA**



**INSTALACIÓN PROFESIONAL
REQUERIDA**

**FABRICACIÓN
PREMIUM**

TRICETA TRIPOIDE

OEM: PW-TP-20

PW-T-0801

Posición

Izquierda/Derecha

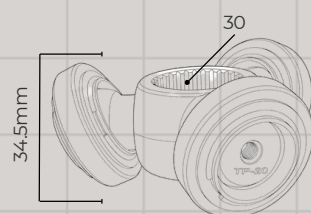

Tipo de transmisión:



Estrias Internas	30
Diametro Balero mm	34.5mm
Tipo	FLOTANTES

Compatibilidad

Compatibilidad

Años compatibles	Marca/Modelo vehículo	Motor / Cilindros
2004-2015	Honda Accord	

Descripcion:

Honda Accord 4 cil,
VTC



GARANTÍA
ASEGURADA



INSTALACIÓN PROFESIONAL
REQUERIDA

FABRICACIÓN
PREMIUM

TRICETA TRIPOIDE

PW-T-0802

Posición

Izquierda/Derecha

Tipo de transmisión:



OEM: PW-TP-62

Estrias Internas	30
Diametro Balero mm	37mm
Tipo	FLOTANTES

Compatibilidad

Años compatibles	Marca/Modelo vehículo	Motor / Cilindros
2012-2016	Honda CRV	

Descripcion:

Honda CR-V 2012
Seguro en medio



**GARANTÍA
ASEGURADA**



**INSTALACIÓN PROFESIONAL
REQUERIDA**

**FABRICACIÓN
PREMIUM**

TRICETA TRIPOIDE

PW-T-0803

Posición

Izquierda/Derecha

Tipo de transmisión:



OEM: PW-TP-51

Estrias Internas	35
Diametro Balero mm	46mm
Tipo	FLOTANTES

Compatibilidad

Años compatibles	Marca/Modelo vehículo	Motor / Cilindros
2012-2016	Honda Pilot	

Descripcion:

Honda Pilot, Mitsubishi Endeavor, Acura (varios), Honda Ridgeline



**GARANTÍA
ASEGURADA**



**INSTALACIÓN PROFESIONAL
REQUERIDA**

**FABRICACIÓN
PREMIUM**

CATÁLOGO

POWER JOINT

TRICETA TRIPOIDE

PW-T-0804

Posición

Izquierda/Derecha

Tipo de transmisión:



OEM: PW-TPH-32

Estrias Internas	32
Diametro Balero mm	38.1mm
Tipo	RODILLOS

Compatibilidad

Años compatibles	Marca/Modelo vehículo	Motor / Cilindros
2007-2015	Honda Accord	

Descripcion:

Honda Accord USA
1995-2000



**GARANTÍA
ASEGURADA**



**INSTALACIÓN PROFESIONAL
REQUERIDA**

**FABRICACIÓN
PREMIUM**

TRICETA TRIPOIDE

PW-T-1300

Posición

Izquierda/Derecha

Tipo de transmisión:

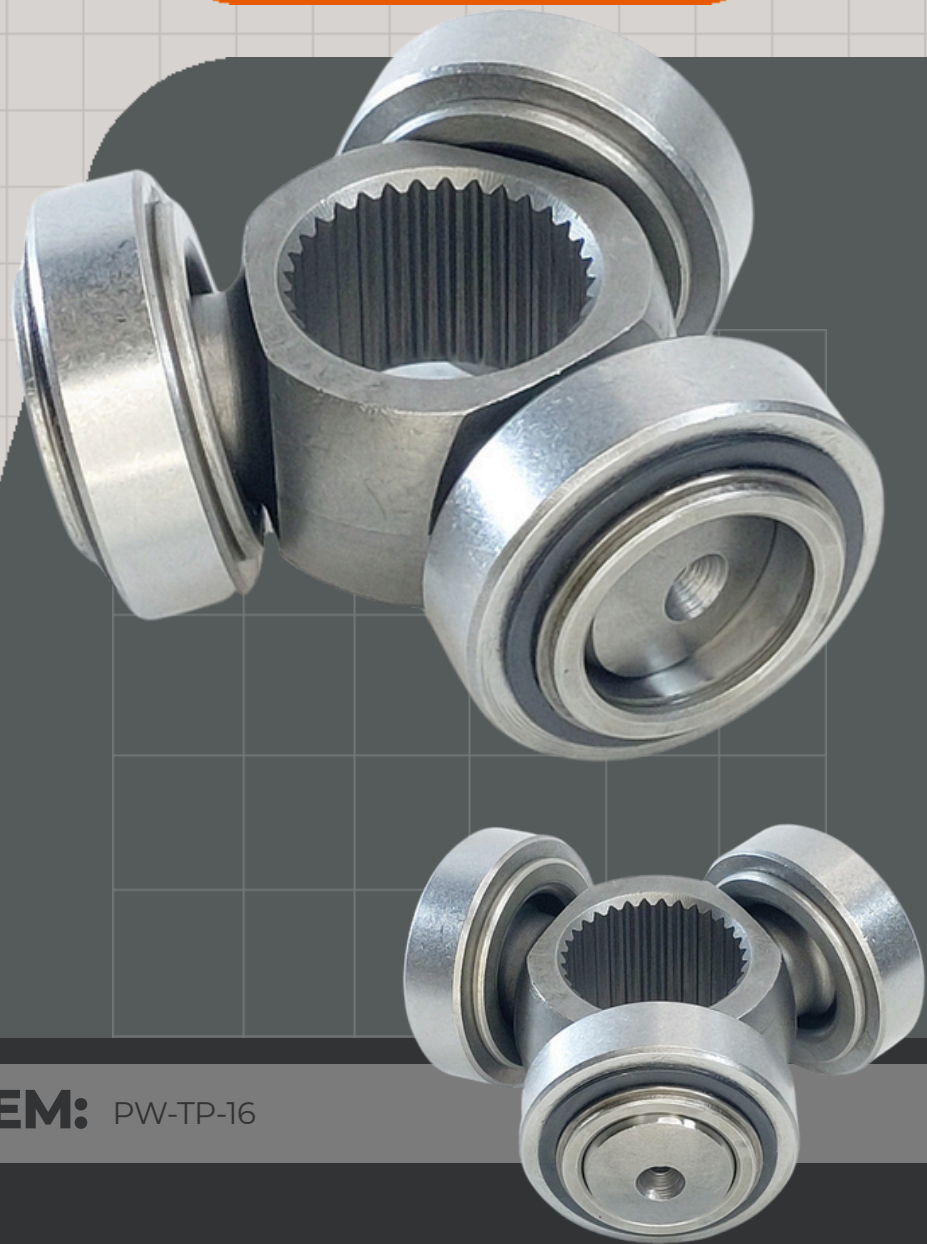

OEM: PW-TP-16

Estrias Internas	34
Diametro Balero mm	41mm
Tipo	FLOTANTES

Compatibilidad

Años compatibles	Marca/Modelo vehículo	Motor / Cilindros
2006-2007	Honda Civic	
2003-2010	Honda Accord	
2002-2006	Honda CR-V	

Descripcion:

Honda CR-V, Honda Accord 2001



GARANTÍA
ASEGURADA



INSTALACIÓN PROFESIONAL
REQUERIDA

FABRICACIÓN
PREMIUM

TRICETA TRIPOIDE

PW-T-1300

Posición

Izquierda/Derecha

Tipo de transmisión:



OEM: PW-TP-11

Estrias Internas	34
Diametro Balero mm	33mm
Tipo	RODILLOS

Compatibilidad

Años compatibles	Marca/Modelo vehículo	Motor / Cilindros
2003-2010	Peugeot 306	

Descripcion:

Peugeot 306, 307



**GARANTÍA
ASEGURADA**



**INSTALACIÓN PROFESIONAL
REQUERIDA**

**FABRICACIÓN
PREMIUM**

TRICETA TRIPOIDE

PW-T-1400

Posición

Izquierda/Derecha

Tipo de transmisión:



OEM: PW-TP-68

Estrias Internas	24
Diametro Balero mm	39mm
Tipo	RODILLOS

Compatibilidad

Años compatibles	Marca/Modelo vehículo	Motor / Cilindros
2015-2018	Ram 700	

*Lado Caja

Descripcion:

Fiat Punto, RAM 700,
Fiat 500



GARANTÍA
ASEGURADA



INSTALACIÓN PROFESIONAL
REQUERIDA

FABRICACIÓN
PREMIUM



TRICETA TRIPOIDE

PW-T-1600

OEM: PW-TP-81

Posición

Izquierda/Derecha

Tipo de transmisión:

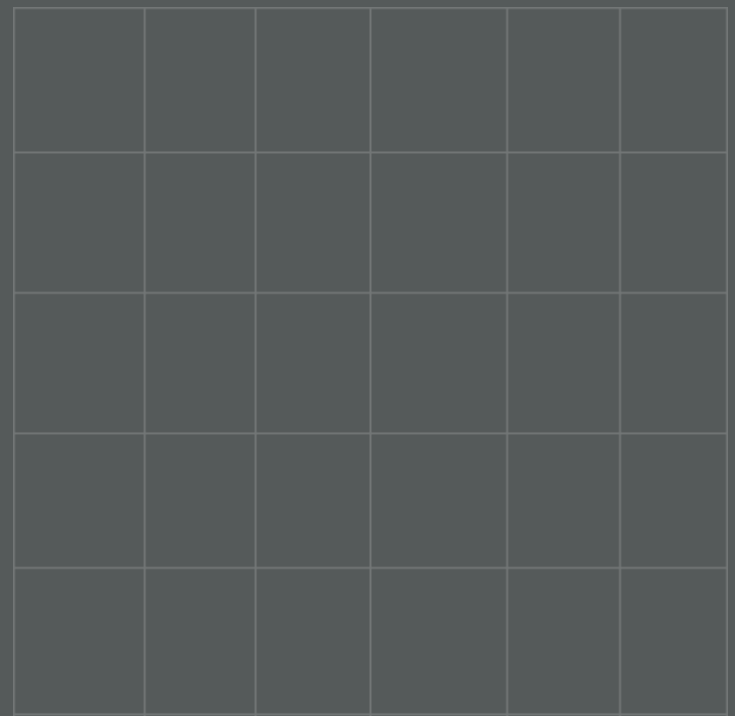

Estrias Internas	34
Diametro Balero mm	42mm
Tipo	RODILLOS

Descripcion:

Toyota Tacoma

Compatibilidad

Años compatibles	Marca/Modelo vehículo	Motor / Cilindros
1995-2004	Toyota Tacoma	

*Lado caja



**GARANTÍA
ASEGURADA**



**INSTALACIÓN PROFESIONAL
REQUERIDA**

**FABRICACIÓN
PREMIUM**



TRICETA TRIPOIDE

OEM: 8786002, PW-TP-45

PW-T-1602

Posición

Izquierda/Derecha

Tipo de transmisión:

Compatibilidad

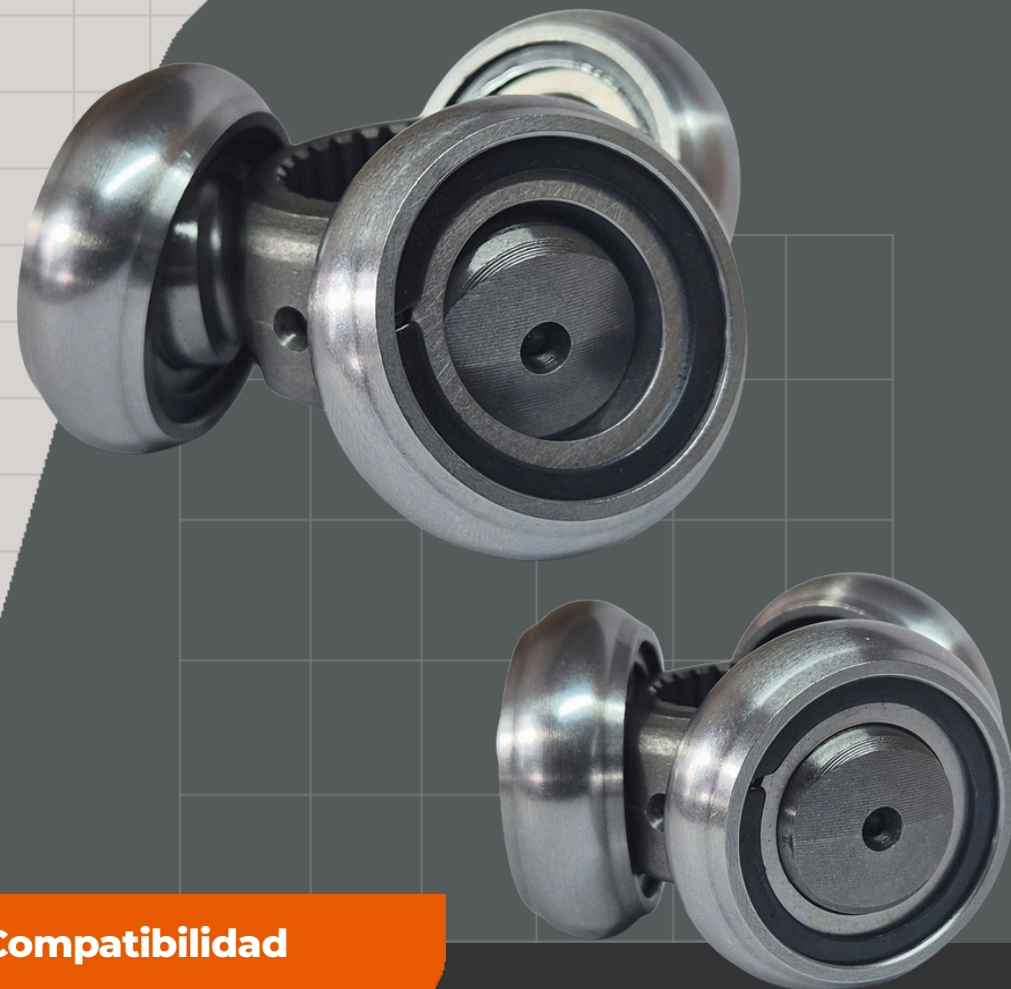

Estrias Internas	27
Diametro Balero mm	43mm
Tipo	FLOTANTES

Años compatibles	Marca/Modelo vehículo	Motor / Cilindros
2006-2008	Toyota Rav4	3.5L
2004-2008	Toyota Rav4	2.4L
2004-2007	Toyota Highlander	3.3L
2001-2007	Toyota Highlander	2.4L
2001-2003	Toyota Highlander	3.0L
2004-2006	Toyota Camry	3.3L
2002-2006	Toyota Camry	3.0L
2002-2006	Toyota Camry	2.4L

Descripcion:

Toyota RAV4



**GARANTÍA
ASEGURADA**



**INSTALACIÓN PROFESIONAL
REQUERIDA**

**FABRICACIÓN
PREMIUM**

TRICETA TRIPOIDE

PW-T-1800

Posición

Izquierda/Derecha

Tipo de transmisión:

Manual



OEM: RC-7506, PW-TP-76

Estrias Internas	21
Diametro Balero mm	31.94mm
Tipo	RODILLOS

Compatibilidad

Años compatibles	Marca/Modelo vehículo	Motor / Cilindros
2010-2015	Fiat 500*	1.4L

*Lado caja

Descripcion:

Fiat 500



**GARANTÍA
ASEGURADA**



**INSTALACIÓN PROFESIONAL
REQUERIDA**

**FABRICACIÓN
PREMIUM**

TRICETA TRIPOIDE

PW-T-2400

Posición

Izquierda/Derecha

Tipo de transmisión:



OEM: PW-TP-90

Estrias Internas	33
Diametro Balero mm	42.5mm
Tipo	FLOTANTES

Compatibilidad

Años compatibles	Marca/Modelo vehículo	Motor / Cilindros
2010-2015	Hyunda Tucson	

Descripcion:

Hyundai Tucson ,Kia Optima 2016 2.4L



**GARANTÍA
ASEGURADA**



**INSTALACIÓN PROFESIONAL
REQUERIDA**

**FABRICACIÓN
PREMIUM**



TRICETA TRIPOIDE

OEM: PW-TP-43

PW-T-2500

Posición

Izquierda/Derecha

Tipo de transmisión:

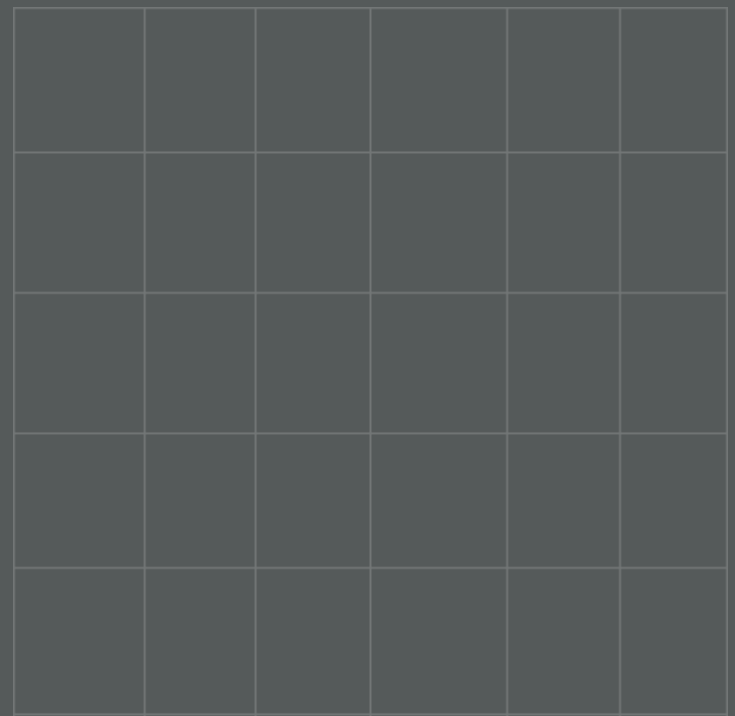

Estrias Internas	33
Diametro Balero mm	37.5mm
Tipo	RODILLOS

Descripcion:

Mitsubishi Lancer,
Suzuki SX4, Renault
Fluence

Compatibilidad

Años compatibles	Marca/Modelo vehículo	Motor / Cilindros
2007-2012	Suzuki Sx4	



**GARANTÍA
ASEGURADA**



**INSTALACIÓN PROFESIONAL
REQUERIDA**

**FABRICACIÓN
PREMIUM**

TRICETA TRIPOIDE

PW-T-3200

Posición

Tipo de transmisión:

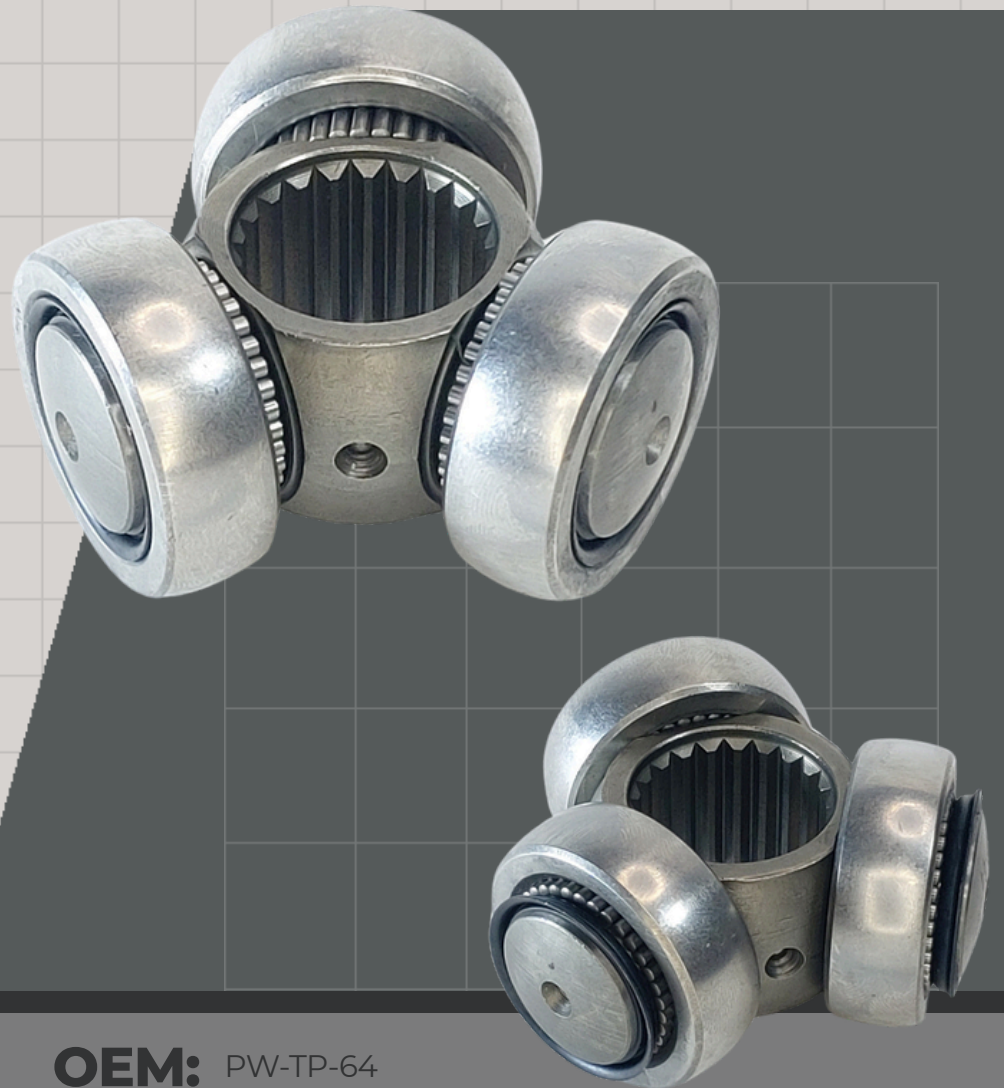

OEM: PW-TP-64

Estrias Internas	22
Diametro Balero mm	36mm
Tipo	RODILLOS

Compatibilidad

Años compatibles	Marca/Modelo vehículo	Motor / Cilindros

Descripcion:

Ford Focus 2012,
Honda City



**GARANTÍA
ASEGURADA**



**INSTALACIÓN PROFESIONAL
REQUERIDA**

**FABRICACIÓN
PREMIUM**

TRICETA TRIPOIDE

PW-T-3201

Posición

Izquierda/Derecha

Tipo de transmisión:



OEM: RT-5002, PW-TP-21

Estrias Internas	20
Diametro Balero mm	29.2mm
Tipo	RODILLOS

Compatibilidad

Años compatibles	Marca/Modelo vehículo	Motor / Cilindros
2005-2012		

Descripcion:

Hyundai Atos,
Hyundai i10



**GARANTÍA
ASEGURADA**



**INSTALACIÓN PROFESIONAL
REQUERIDA**

**FABRICACIÓN
PREMIUM**

TRICETA TRIPOIDE

PW-T-3202

Posición

Izquierda/Derecha

Tipo de transmisión:



Estrias Internas	34
Diametro Balero mm	39.5mm
Tipo	Rodillo

OEM: PW-TP-39

Compatibilidad

Años compatibles	Marca/Modelo vehículo	Motor / Cilindros

Descripcion:



**GARANTÍA
ASEGURADA**



**INSTALACIÓN PROFESIONAL
REQUERIDA**

**FABRICACIÓN
PREMIUM**



TRICETA TRIPOIDE

OEM: PW-TP-61

PW-T-3203

Posición

Izquierda/Derecha

Tipo de transmisión:



Estrias Internas	28
Diametro Balero mm	33mm
Tipo	FLOTANTES

Descripción:

Honda Fit

Compatibilidad

Años compatibles	Marca/Modelo vehículo	Motor / Cilindros



**GARANTÍA
ASEGURADA**



**INSTALACIÓN PROFESIONAL
REQUERIDA**

**FABRICACIÓN
PREMIUM**



TRICETA TRIPOIDE

OEM: PW-TP-65

PW-T-3204

Posición

Izquierda/Derecha

Tipo de transmisión:



Estrias Internas	22
Diametro Balero mm	32mm
Tipo	RODILLOS

Descripción:

Fiat Palio, Fiat Adventure

Compatibilidad

Años compatibles	Marca/Modelo vehículo	Motor / Cilindros



**GARANTÍA
ASEGURADA**



**INSTALACIÓN PROFESIONAL
REQUERIDA**

**FABRICACIÓN
PREMIUM**

TRICETA TRIPOIDE

PW-T-3205

Posición

Izquierda/Derecha

Tipo de transmisión:



OEM: PW-TP-74-1

Estrias Internas	20
Diametro Balero mm	30mm
Tipo	RODILLOS

Compatibilidad

Años compatibles	Marca/Modelo vehículo	Motor / Cilindros

Descripcion:

Toyota Yaris 2015



**GARANTÍA
ASEGURADA**



**INSTALACIÓN PROFESIONAL
REQUERIDA**

**FABRICACIÓN
PREMIUM**

TRICETA TRIPOIDE

PW-T-3206

Posición

Izquierda/Derecha

Tipo de transmisión:

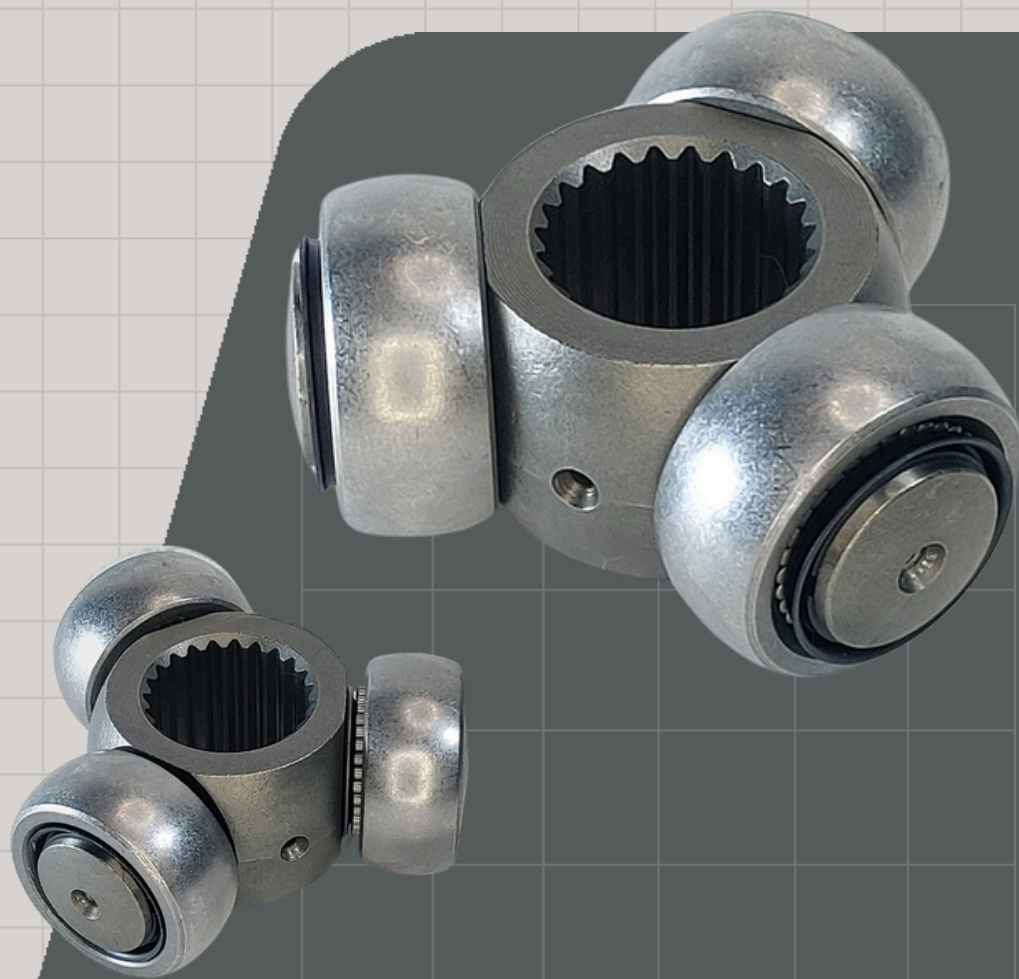

OEM: PW-TP-00

Estrias Internas	23
Diametro Balero mm	34mm
Tipo	RODILLOS

Compatibilidad

Años compatibles	Marca/Modelo vehículo	Motor / Cilindros

Descripcion:

Peugeot (varios),
Peugeot Partner,
Nissan B12



**GARANTÍA
ASEGURADA**



**INSTALACIÓN PROFESIONAL
REQUERIDA**

**FABRICACIÓN
PREMIUM**

TRICETA TRIPOIDE

PW-T-3207

Posición

Izquierda/Derecha

Tipo de transmisión:

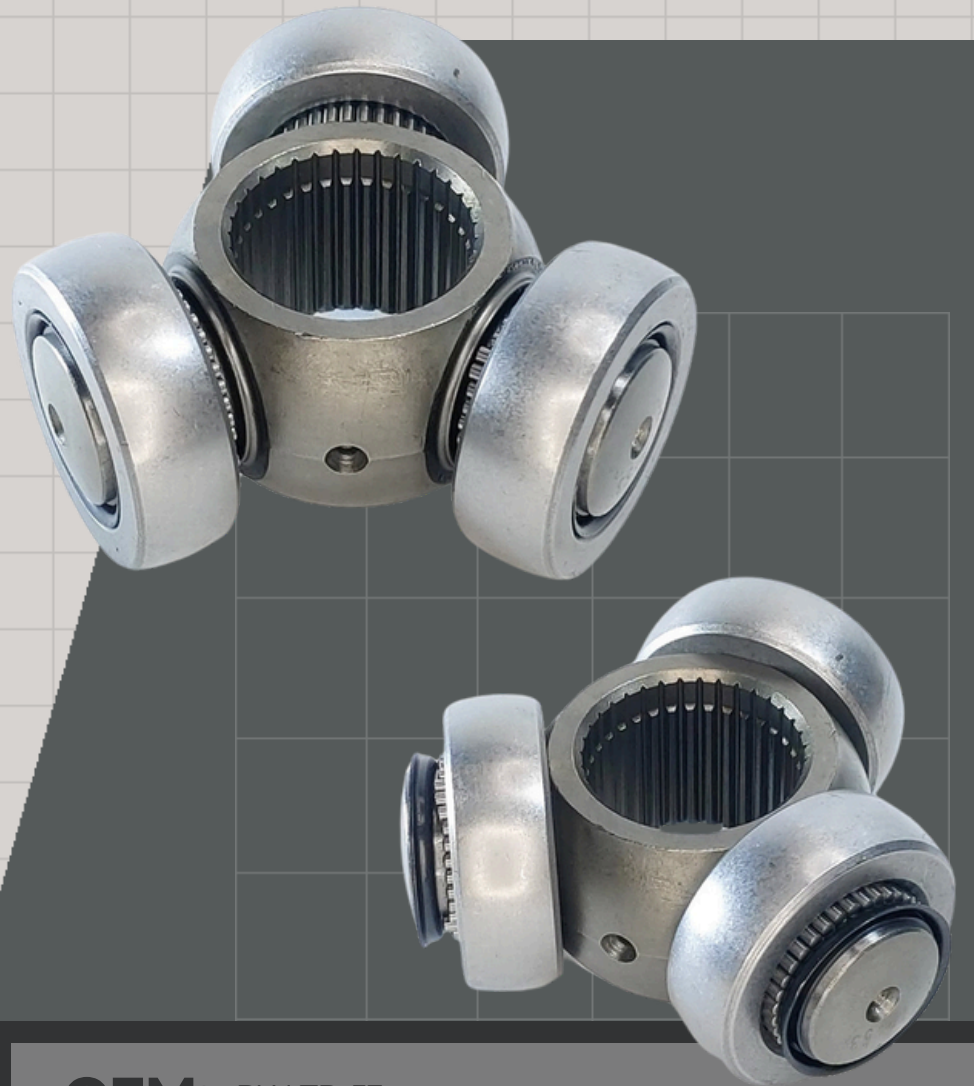

OEM: PW-TP-53

Estrias Internas	35
Diametro Balero mm	39mm
Tipo	RODILLOS

Compatibilidad

Años compatibles	Marca/Modelo vehículo	Motor / Cilindros

Descripcion:

Renault Laguna, Honda Odyssey Lado Derecho



**GARANTÍA
ASEGURADA**



**INSTALACIÓN PROFESIONAL
REQUERIDA**

**FABRICACIÓN
PREMIUM**

TRICETA TRIPOIDE

PW-T-3208

Posición

Izquierda/Derecha

Tipo de transmisión:



OEM: PW-TP-57

Estrias Internas	29
Diametro Balero mm	33.5mm
Tipo	RODILLOS

Compatibilidad

Años compatibles	Marca/Modelo vehículo	Motor / Cilindros

Descripcion:

Chevrolet Aveo



GARANTÍA
ASEGURADA



INSTALACIÓN PROFESIONAL
REQUERIDA

FABRICACIÓN
PREMIUM



¿QUIERES SER DISTRIBUIDOR?

LLENA EL FORMULARIO
HAS CLICK AQUÍ

[HTTPS://DISTRIBUIDORES.POWERJOINT.COM.MX/](https://distribuidores.powerjoint.com.mx/)



Power Joint — Calidad Premium en Transmisión Automotriz
Distribuidores y mayoristas bienvenidos



¡GRACIAS, POR TU INTERÉS!



¿Listo para hacer tu pedido o tienes alguna pregunta sobre nuestra línea de juntas homocinéticas? Estamos aquí para ayudarte.

Correo electrónico:
ventas@powerjoint.com.mx

Sitio web:
www.powerjoint.com.mx



FORMULARIO DE CONTACTO

Nombre:

Empresa:

Teléfono:

Correo:

Producto de interés:

Mensaje / Consulta:

Envía este formulario a:

ventas@powerjoint.com.mx

CATÁLOGO DE TRIPOIDES

TRIPOIDES (T)

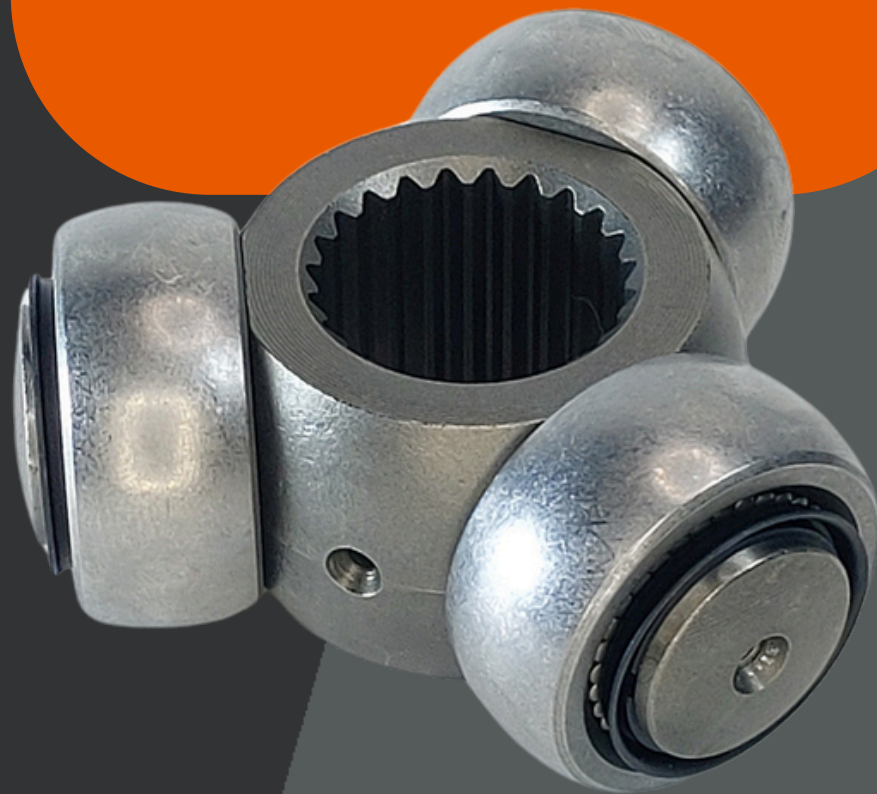

www.powerjoint.com.mx

ventas@powerjoint.com.mx