

**POWER
JOINT**

CATÁLOGO DE JUNTAS HOMOCINÉTICAS

LADO RUEDA (LR)



**GARANTÍA
ASEGURADA**



**INSTALACIÓN PROFESIONAL
REQUERIDA**

**FABRICACIÓN
PREMIUM**



¿QUIÉNES SOMOS?

CALIDAD QUE IMPULSA TU NEGOCIO

Power Joint es una marca especializada en partes y refacciones para sistemas de transmisión automotriz. Nos enfocamos en ofrecer productos de calidad premium fabricados bajo estrictos estándares, diseñados para garantizar durabilidad, rendimiento óptimo y compatibilidad con una amplia gama de vehículos del mercado latinoamericano.

Nuestras juntas homocinéticas están fabricadas con materiales de alta resistencia y pasan por rigurosos controles de calidad para asegurar que cada pieza cumpla con los requisitos OEM, brindando a los talleres y distribuidores la confianza de ofrecer soluciones confiables a sus clientes.

SOBRE ESTE CATÁLOGO

Este catálogo presenta la línea completa de Juntas Homocinéticas Lado Rueda (LR) de Power Joint. Cada ficha incluye el código SKU, especificaciones técnicas, medidas y compatibilidad de vehículos, facilitando la consulta rápida para técnicos, distribuidores y compradores especializados.

La línea LR cubre desde el modelo PW-LR-01 hasta el PW-LR-31, con 28 referencias disponibles para diferentes marcas y modelos del mercado.



JUNTA HOMOCINÉTICA

PW-LR-0100

Posición

Lado Rueda

Tipo de Montaje

Izquierda/Derecha



OEM: PW-FT-03 C/S

Cantidad estrías externas	25
Cantidad estrías internas	24
Transmisión	
Diametro del Eje	
Diametro Interno Max (mm)	
Diametro Interno Min (mm)	
Diametro del Sello (mm)	

Compatibilidad

Años compatibles	Marca/Modelo vehículo	Motor / Cilindros
----	----	----

*PALIO, STRADA, VISION, RAM 700, NEON 17 24x25 05-07



**GARANTÍA
ASEGURADA**



**INSTALACIÓN PROFESIONAL
REQUERIDA**

**FABRICACIÓN
PREMIUM**

JUNTA HOMOCINÉTICA

PW-LR-0101

Posición

Lado Rueda

Tipo de Montaje

Izquierda/Derecha



OEM: PW-HY-03

Cantidad estrías externas	25
Cantidad estrías internas	22
Transmisión	Manual/ Automática
Diametro del Eje	
Diametro Interno Max (mm)	
Diametro Interno Min (mm)	
Diametro del Sello (mm)	

Compatibilidad

Años compatibles	Marca/Modelo vehículo	Motor / Cilindros
2000-2008	Dodge Verna*	---

*Revisar Space Star



**GARANTÍA
ASEGURADA**



**INSTALACIÓN PROFESIONAL
REQUERIDA**

**FABRICACIÓN
PREMIUM**

JUNTA HOMOCINÉTICA

PW-LR-0102

Posición

Lado Rueda

Tipo de Montaje

Izquierda/Derecha

Cantidad estrías externas	25
Cantidad estrías internas	20
Transmisión	Manual
Diametro del Eje	24.15
Diametro Interno Max (mm)	22.4
Diametro Interno Min (mm)	20.77
Diametro del Sello (mm)	50



OEM: RR-9029, PW-RR-9029

Compatibilidad

Años compatibles	Marca/Modelo vehículo	Motor / Cilindros
2005-2012	Dodge Atos	1.1L



**GARANTÍA
ASEGURADA**



**INSTALACIÓN PROFESIONAL
REQUERIDA**

**FABRICACIÓN
PREMIUM**

JUNTA HOMOCINÉTICA

PW-LR-0103

Posición

Lado Rueda

Tipo de Montaje

Izquierda/Derecha

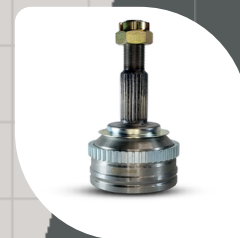

OEM: RR-7430, PW-CH-18

Cantidad estrías externas	32
Cantidad estrías internas	26
Transmisión	Manual/ Automática
Diametro del Eje	26.35
Diametro Interno Max (mm)	26.6
Diametro Interno Min (mm)	24.76
Diametro del Sello (mm)	54

Compatibilidad

Años compatibles	Marca/Modelo vehículo	Motor / Cilindros
2000-2004	Chrysler Cirrus*	2.4L
2000-2004	Dodge Stratus*	2.4L

*C/ABS



**GARANTÍA
ASEGURADA**



**INSTALACIÓN PROFESIONAL
REQUERIDA**

**FABRICACIÓN
PREMIUM**

JUNTA HOMOCINÉTICA

PW-LR-0104

Posición

Lado Rueda

Tipo de Montaje

Izquierda/Derecha

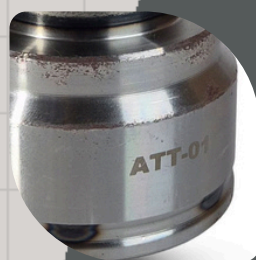
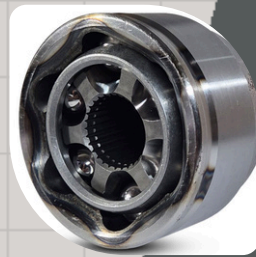

OEM: RR-9603, PW-ATT-01

Cantidad estrías externas	24
Cantidad estrías internas	29
Transmisión	Manual
Diametro del Eje	22.8
Diametro Interno Max (mm)	24.13
Diametro Interno Min (mm)	22.3
Diametro del Sello (mm)	47

Compatibilidad

Años compatibles	Marca/Modelo vehículo	Motor / Cilindros
2015-2024	Dodge Attitude	1.2L
2015-2025	Mitsubishi Mirage G4	1.2L



**GARANTÍA
ASEGURADA**



**INSTALACIÓN PROFESIONAL
REQUERIDA**

**FABRICACIÓN
PREMIUM**

JUNTA HOMOCINÉTICA

PW-LR-0105

Posición

Lado Rueda

Tipo de Montaje

Izquierda/Derecha

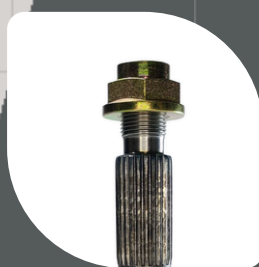

OEM: RR-9439, PW-HY-110

Cantidad estrías externas	24
Cantidad estrías internas	20
Transmisión	Manual
Diametro del Eje	
Diametro Interno Max (mm)	
Diametro Interno Min (mm)	
Diametro del Sello (mm)	52.5

Compatibilidad

Años compatibles	Marca/Modelo vehículo	Motor / Cilindros
2011-2015	Dodge I10	1.1L



**GARANTÍA
ASEGURADA**



**INSTALACIÓN PROFESIONAL
REQUERIDA**

**FABRICACIÓN
PREMIUM**

JUNTA HOMOCINÉTICA

PW-LR-0106

Posición

Lado Rueda

Tipo de Montaje

Izquierda/Derecha



OEM: RR-9445, PW-HY-07

Cantidad estrías externas	28
Cantidad estrías internas	33
Transmisión	Manual/ Automática
Diametro del Eje	
Diametro Interno Max (mm)	
Diametro Interno Min (mm)	
Diametro del Sello (mm)	59.5

Compatibilidad

Años compatibles	Marca/Modelo vehículo	Motor / Cilindros
2007-2012	Jeep Caliber	2.4L
2007-2017	Jeep Compass	2.4L
2007-2017	Jeep Patriot	2.4L
2008-2016	Mitsubishi Lancer	2.4L



**GARANTÍA
ASEGURADA**



**INSTALACIÓN PROFESIONAL
REQUERIDA**

**FABRICACIÓN
PREMIUM**

JUNTA HOMOCINÉTICA

PW-LR-0107

Posición

Lado Rueda

Tipo de Montaje

Izquierda/Derecha

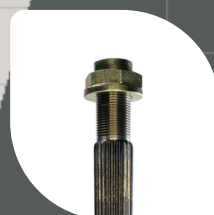

OEM: RR-9499, PW-HY-17

Cantidad estrías externas	24
Cantidad estrías internas	26
Transmisión	Manual
Diametro del Eje	23.4
Diametro Interno Max (mm)	21.3
Diametro Interno Min (mm)	20.6
Diametro del Sello (mm)	47

Compatibilidad

Años compatibles	Marca/Modelo vehículo	Motor / Cilindros
2016-2020	Mitsubishi Mirage*	1.2L
2015-2020	Dodge Attitude*	1.2L

*Revisar Trans



**GARANTÍA
ASEGURADA**



**INSTALACIÓN PROFESIONAL
REQUERIDA**

**FABRICACIÓN
PREMIUM**

JUNTA HOMOCINÉTICA

PW-LR-0200

Posición

Lado Rueda

Tipo de Montaje

Izquierda/Derecha

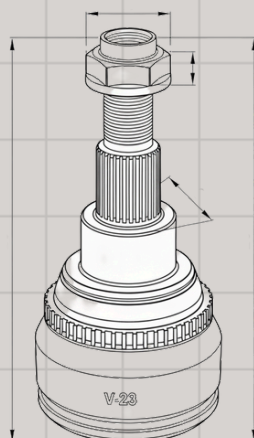

OEM: PW-V-23

Cantidad estrías externas	28
Cantidad estrías internas	42
Transmisión	
Diametro del Eje	
Diametro Interno Max (mm)	
Diametro Interno Min (mm)	
Diametro del Sello (mm)	

Compatibilidad

Años compatibles	Marca/Modelo vehículo	Motor / Cilindros
2015-2018	Audi A4	



**GARANTÍA
ASEGURADA**



**INSTALACIÓN PROFESIONAL
REQUERIDA**

**FABRICACIÓN
PREMIUM**

JUNTA HOMOCINÉTICA

PW-LR-0201

Posición

Lado Rueda

Tipo de Montaje

Izquierda/Derecha

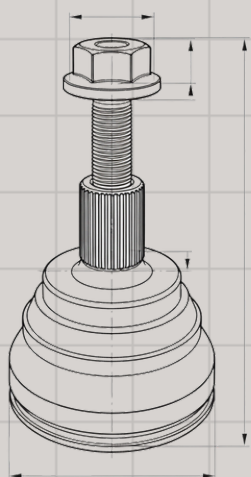

OEM: PW-V-24

Cantidad estrías externas	33
Cantidad estrías internas	36
Transmisión	
Diametro del Eje	
Diametro Interno Max (mm)	
Diametro Interno Min (mm)	
Diametro del Sello (mm)	

Compatibilidad

Años compatibles	Marca/Modelo vehículo	Motor / Cilindros
2014-2023	Seat Leon	
2014-2017	Volkswagen Caddy	



**GARANTÍA
ASEGURADA**



**INSTALACIÓN PROFESIONAL
REQUERIDA**

**FABRICACIÓN
PREMIUM**

JUNTA HOMOCINÉTICA

PW-LR-0202

Posición

Lado Rueda

Tipo de Montaje

Izquierda/Derecha



OEM: RR-9038, PW-V-18

Cantidad estrías externas	22
Cantidad estrías internas	24
Transmisión	Manual
Diametro del Eje	22.72
Diametro Interno Max (mm)	27.1
Diametro Interno Min (mm)	24.9
Diametro del Sello (mm)	51

Compatibilidad

Años compatibles	Marca/Modelo vehículo	Motor / Cilindros
2009-2016	Volkswagen Cross Fox	1.6L
2009-2016	Volkswagen Gol	1.6L
2014-2016	Volkswagen Polo	1.6L
2010-2017	Volkswagen Saveiro	1.6L



**GARANTÍA
ASEGURADA**



**INSTALACIÓN PROFESIONAL
REQUERIDA**

**FABRICACIÓN
PREMIUM**

JUNTA HOMOCINÉTICA

PW-LR-0203

Posición

Lado Rueda

Tipo de Montaje

Izquierda/Derecha

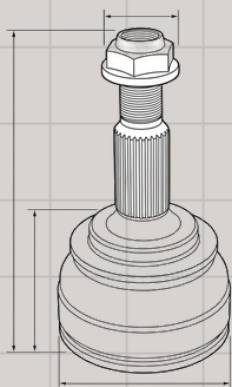

OEM: PW-V-02

Cantidad estrías externas	22
Cantidad estrías internas	30
Transmisión	Manual/ Automática
Diametro del Eje	
Diametro Interno Max (mm)	
Diametro Interno Min (mm)	
Diametro del Sello (mm)	51

Compatibilidad

Años compatibles	Marca/Modelo vehículo	Motor / Cilindros
1984-1988	Volkswagen Corsa	1.8L
1998-2008	Volkswagen Pointer	1.8L



GARANTÍA
ASEGURADA



INSTALACIÓN PROFESIONAL
REQUERIDA

FABRICACIÓN
PREMIUM

JUNTA HOMOCINÉTICA

PW-LR-0204

Posición

Lado Rueda

Tipo de Montaje

Izquierda/Derecha

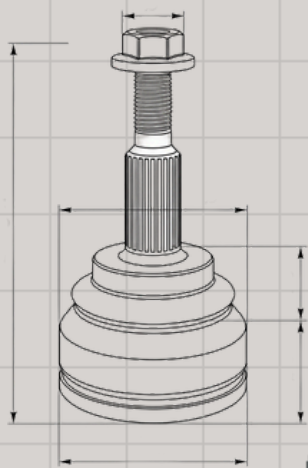

OEM: PW-V-22

Cantidad estrías externas	28
Cantidad estrías internas	38
Transmisión	
Diametro del Eje	
Diametro Interno Max (mm)	
Diametro Interno Min (mm)	
Diametro del Sello (mm)	

Compatibilidad

Años compatibles	Marca/Modelo vehículo	Motor / Cilindros
2016-2020	Volkswagen Transporter	

JUNTA HOMOCINÉTICA

PW-LR-0205

Posición

Lado Rueda

Tipo de Montaje

Izquierda/Derecha



OEM: RR-9402, PW-V-07

Compatibilidad

Años compatibles	Marca/Modelo vehículo	Motor / Cilindros
1994-2009	Volkswagen Derby	1.8L
1992-1998	Volkswagen Golf A3	1.8L
1996-1998	Volkswagen Golf A3	2.0L
1992-1998	Volkswagen Jetta A3	1.8L
1996-1998	Volkswagen Jetta A3	2.0L

Cantidad estrías externas	22
Cantidad estrías internas	30
Transmisión	Manual
Diametro del Eje	22.7
Diametro Interno Max (mm)	24.8
Diametro Interno Min (mm)	23.6
Diametro del Sello (mm)	53



**GARANTÍA
ASEGURADA**



**INSTALACIÓN PROFESIONAL
REQUERIDA**

**FABRICACIÓN
PREMIUM**

JUNTA HOMOCINÉTICA

PW-LR-0206

Posición

Lado Rueda

Tipo de Montaje

Izquierda/Derecha

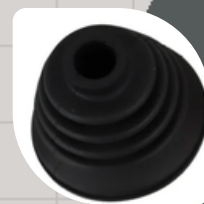
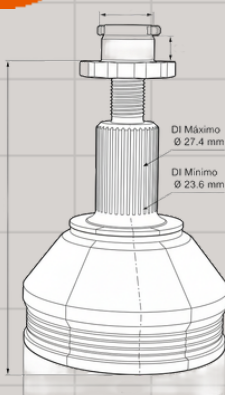

OEM: RR-9016, PW-V-04

Compatibilidad

Años compatibles	Marca/Modelo vehículo	Motor / Cilindros
2005-2009	Volkswagen Lupo	1.6L
2003-2007	Volkswagen Polo	1.6L
2007-2010	Volkswagen SportVan	1.8L

Cantidad estrías externas	36
Cantidad estrías internas	30
Transmisión	Manual
Diametro del Eje	27.4
Diametro Interno Max (mm)	24.85
Diametro Interno Min (mm)	23.6
Diametro del Sello (mm)	51.82



**GARANTÍA
ASEGURADA**



**INSTALACIÓN PROFESIONAL
REQUERIDA**

**FABRICACIÓN
PREMIUM**

JUNTA HOMOCINÉTICA

PW-LR-0207

OEM: RR-7439, PW-V-08

Posición

Lado Rueda

Tipo de Montaje

Izquierda/Derecha



Cantidad estrías externas	36
Cantidad estrías internas	30
Transmisión	Manual/ Automática
Diametro del Eje	27.34
Diametro Interno Max (mm)	24.84
Diametro Interno Min (mm)	23.55
Diametro del Sello (mm)	53.23

Compatibilidad

Años compatibles	Marca/Modelo vehículo	Motor / Cilindros
1998-2007	Volkswagen Beetle	1.8L
1998-2007	Volkswagen Beetle	2.5L
2008-2011	Volkswagen Beetle	2.0L
2008-2011	Volkswagen Beetle	2.5L
2011-2012	Volkswagen Clasico	1.8L
2011-2016	Volkswagen Clasico	2.0L
2000-2007	Volkswagen Golf A4	2.0L
2001-2005	Volkswagen GTI	1.8L TURBO
1999-2010	Volkswagen Jetta A4	2.0L
2000-2005	Volkswagen Jetta A4	1.8L



**GARANTÍA
ASEGURADA**



**INSTALACIÓN PROFESIONAL
REQUERIDA**

**FABRICACIÓN
PREMIUM**

JUNTA HOMOCINÉTICA

PW-LR-0208

Posición

Lado Rueda

Tipo de Montaje

Izquierda/Derecha



OEM: PW-LC-07

Compatibilidad

Cantidad estrías externas	
Cantidad estrías internas	33
Transmisión	Manual/ Automática
Diametro del Eje	
Diametro Interno Max (mm)	27.5
Diametro Interno Min (mm)	25.6
Diametro del Sello (mm)	

Años compatibles	Marca/Modelo vehículo	Motor / Cilindros
1981-1987	Volkswagen Atlantic*	1.7L
1981-1987	Volkswagen Atlantic*	1.8L
1987-1987	Volkswagen Caribe*	1.6L
1987-1987	Volkswagen Caribe*	1.7L
1987-1987	Volkswagen Caribe*	1.8L
1980-1988	Volkswagen Corsar*	1.8L
1983-1992	Volkswagen Golf A2*	1.8L
1984-1992	Volkswagen Jetta A2*	1.8L



**GARANTÍA
ASEGURADA**



**INSTALACIÓN PROFESIONAL
REQUERIDA**

**FABRICACIÓN
PREMIUM**

JUNTA HOMOCINÉTICA

PW-LR-0401

Posición

Lado Rueda

Tipo de Montaje

Izquierda/Derecha

Cantidad estrías externas	25
Cantidad estrías internas	28
Transmisión	Manual
Diametro del Eje	25.82
Diametro Interno Max (mm)	23.32
Diametro Interno Min (mm)	21.6
Diametro del Sello (mm)	52.5



OEM: RR-9480, PW-G-28

Compatibilidad

Años compatibles	Marca/Modelo vehículo	Motor / Cilindros
2016-2020	Chevrolet Spark NG*	1.4L

*C/ABS



**GARANTÍA
ASEGURADA**



**INSTALACIÓN PROFESIONAL
REQUERIDA**

**FABRICACIÓN
PREMIUM**

JUNTA HOMOCINÉTICA

PW-LR-0402

Posición

Lado Rueda

Tipo de Montaje

Izquierda/Derecha

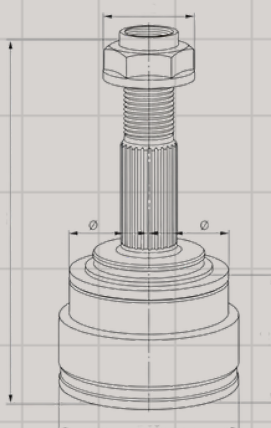

OEM: RR-9427, PW-G-40-1

Cantidad estrías externas	25
Cantidad estrías internas	31
Transmisión	Manual
Diametro del Eje	25.7
Diametro Interno Max (mm)	25.55
Diametro Interno Min (mm)	24
Diametro del Sello (mm)	52.5

Compatibilidad

Años compatibles	Marca/Modelo vehículo	Motor / Cilindros
2012-2016	Chevrolet Sonic	1.6L



**GARANTÍA
ASEGURADA**



**INSTALACIÓN PROFESIONAL
REQUERIDA**

**FABRICACIÓN
PREMIUM**

JUNTA HOMOCINÉTICA

PW-LR-0403

Posición

Lado Rueda

Tipo de Montaje

Izquierda/Derecha

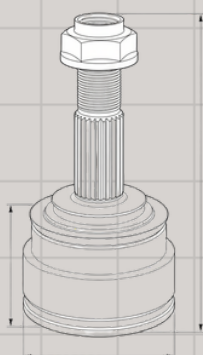

OEM: PW-G-40

Cantidad estrías externas	25
Cantidad estrías internas	31
Transmisión	Manual
Diametro del Eje	
Diametro Interno Max (mm)	
Diametro Interno Min (mm)	
Diametro del Sello (mm)	

Compatibilidad

Años compatibles	Marca/Modelo vehículo	Motor / Cilindros
2011-2016	Chevrolet Sonic	



GARANTÍA
ASEGURADA



INSTALACIÓN PROFESIONAL
REQUERIDA

FABRICACIÓN
PREMIUM

JUNTA HOMOCINÉTICA

PW-LR-0404

Posición

Lado Rueda

Tipo de Montaje

Izquierda/Derecha



OEM: PW-G-30

Cantidad estrías externas	36
Cantidad estrías internas	30
Transmisión	
Diametro del Eje	
Diametro Interno Max (mm)	
Diametro Interno Min (mm)	
Diametro del Sello (mm)	

Compatibilidad

Años compatibles	Marca/Modelo vehículo	Motor / Cilindros
2008-2014	Chevrolet Captiva	



GARANTÍA
ASEGURADA



INSTALACIÓN PROFESIONAL
REQUERIDA

FABRICACIÓN
PREMIUM

JUNTA HOMOCINÉTICA

PW-LR-0405

Posición

Lado Rueda

Tipo de Montaje

Izquierda/Derecha

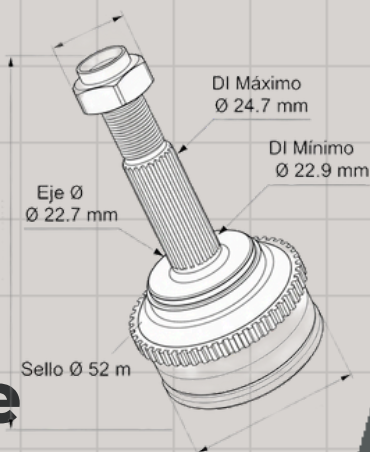

OEM: RR-9453, PW-O-05

Cantidad estrías externas	22
Cantidad estrías internas	22
Transmisión	Manual/ Automática
Diametro del Eje	22.7
Diametro Interno Max (mm)	24.7
Diametro Interno Min (mm)	22.9
Diametro del Sello (mm)	52

Compatibilidad

Años compatibles	Marca/Modelo vehículo	Motor / Cilindros
2007-2018	Chevrolet Aveo	1.6L



**GARANTÍA
ASEGURADA**



**INSTALACIÓN PROFESIONAL
REQUERIDA**

**FABRICACIÓN
PREMIUM**

JUNTA HOMOCINÉTICA

PW-LR-0406

Posición

Lado Rueda

Tipo de Montaje

Izquierda/Derecha



OEM: RR-9413, PW-G-09

Cantidad estrías externas	22
Cantidad estrías internas	28
Transmisión	Manual
Diametro del Eje	22.8
Diametro Interno Max (mm)	23.4
Diametro Interno Min (mm)	21.47
Diametro del Sello (mm)	52

Compatibilidad

Años compatibles	Marca/Modelo vehículo	Motor / Cilindros
1996-2005	Chevrolet Chevy*	1.6L

*JOY-MONZA-PICK UP-POP SWING



**GARANTÍA
ASEGURADA**



**INSTALACIÓN PROFESIONAL
REQUERIDA**

**FABRICACIÓN
PREMIUM**

JUNTA HOMOCINÉTICA

PW-LR-0407

Posición

Lado Rueda

Tipo de Montaje

Izquierda/Derecha

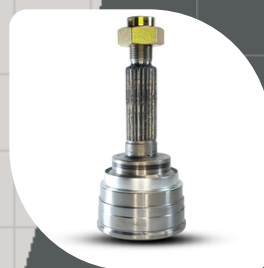

OEM: RR-9028, PW-G-05

Cantidad estrías externas	23
Cantidad estrías internas	19
Transmisión	Manual
Diametro del Eje	
Diametro Interno Max (mm)	
Diametro Interno Min (mm)	
Diametro del Sello (mm)	46

Compatibilidad

Años compatibles	Marca/Modelo vehículo	Motor / Cilindros
2004-2015	Chevrolet Matiz	1.0L



**GARANTÍA
ASEGURADA**



**INSTALACIÓN PROFESIONAL
REQUERIDA**

**FABRICACIÓN
PREMIUM**

JUNTA HOMOCINÉTICA

PW-LR-0408

Posición

Lado Rueda

Tipo de Montaje

Izquierda/Derecha



OEM: RR-9031, PW-G-19

Cantidad estrías externas	22
Cantidad estrías internas	23
Transmisión	Manual/ Automática
Diametro del Eje	
Diametro Interno Max (mm)	
Diametro Interno Min (mm)	
Diametro del Sello (mm)	52

Compatibilidad

Años compatibles	Marca/Modelo vehículo	Motor / Cilindros
2004-2008	Chevrolet Meriva	1.8L
2008-2011	Chevrolet Tornado	1.8L



**GARANTÍA
ASEGURADA**



**INSTALACIÓN PROFESIONAL
REQUERIDA**

**FABRICACIÓN
PREMIUM**

JUNTA HOMOCINÉTICA

PW-LR-0500

Posición

Lado Rueda

Tipo de Montaje

Izquierda/Derecha



OEM: PW-CH-09

Compatibilidad

Años compatibles	Marca/Modelo vehículo	Motor / Cilindros
1990-1993	Chrysler New York	2.5L
1990-1994	Chrysler Phantom	2.5L
1991-1994	Chrysler Shadow	2.5L
1991-1994	Chrysler Spirit	2.5L
1991-1994	Plymouth Voyager	3.3L

Cantidad estrías externas	26
Cantidad estrías internas	32
Transmisión	Automática
Diametro del Eje	26.85
Diametro Interno Max (mm)	28.19
Diametro Interno Min (mm)	24.7
Diametro del Sello (mm)	54



**GARANTÍA
ASEGURADA**



**INSTALACIÓN PROFESIONAL
REQUERIDA**

**FABRICACIÓN
PREMIUM**



JUNTA HOMOCINÉTICA

PW-LR-0502

Posición

Lado Rueda

Tipo de Montaje

Izquierda/Derecha

Cantidad estrías externas	35
Cantidad estrías internas	28
Transmisión	
Diametro del Eje	
Diametro Interno Max (mm)	
Diametro Interno Min (mm)	
Diametro del Sello (mm)	

OEM: PW-HY-12

Compatibilidad

Años compatibles	Marca/Modelo vehículo	Motor / Cilindros
2007-2013	Mitsubishi Outlander	2.4L



**GARANTÍA
ASEGURADA**



**INSTALACIÓN PROFESIONAL
REQUERIDA**

**FABRICACIÓN
PREMIUM**

JUNTA HOMOCINÉTICA

PW-LR-0600

Posición

Lado Rueda

Tipo de Montaje

Izquierda/Derecha

Cantidad estrías externas	25
Cantidad estrías internas	23
Transmisión	Manual/ Automática
Diametro del Eje	
Diametro Interno Max (mm)	
Diametro Interno Min (mm)	
Diametro del Sello (mm)	49



OEM: RR-9292, PW-N-08

Compatibilidad

Años compatibles	Marca/Modelo vehículo	Motor / Cilindros
2007-2017	Nissan Tiida	1.8L



**GARANTÍA
ASEGURADA**



**INSTALACIÓN PROFESIONAL
REQUERIDA**

**FABRICACIÓN
PREMIUM**

JUNTA HOMOCINÉTICA

PW-LR-0601

Posición

Lado Rueda

Tipo de Montaje

Izquierda/Derecha



OEM: RR-9460 o RR-9459, PW-RN-01

Cantidad estrías externas	23
Cantidad estrías internas	23
Transmisión	Manual
Diametro del Eje	
Diametro Interno Max (mm)	
Diametro Interno Min (mm)	
Diametro del Sello (mm)	

Compatibilidad

Años compatibles	Marca/Modelo vehículo	Motor / Cilindros
2004-2017	Renault Kangoo	1.6L



**GARANTÍA
ASEGURADA**



**INSTALACIÓN PROFESIONAL
REQUERIDA**

**FABRICACIÓN
PREMIUM**

JUNTA HOMOCINÉTICA

PW-LR-0602

Posición

Lado Rueda

Tipo de Montaje

Izquierda/Derecha



OEM: RR-9450, PW-N-25

Cantidad estrías externas	25
Cantidad estrías internas	22
Transmisión	Manual/ Automática
Diametro del Eje	24.6
Diametro Interno Max (mm)	24.8
Diametro Interno Min (mm)	22.7
Diametro del Sello (mm)	49.2

Compatibilidad

Años compatibles	Marca/Modelo vehículo	Motor / Cilindros
2011-2017	Nissan Versa	1.6L
2011-2017	Nissan March	1.6L



**GARANTÍA
ASEGURADA**



**INSTALACIÓN PROFESIONAL
REQUERIDA**

**FABRICACIÓN
PREMIUM**

JUNTA HOMOCINÉTICA

PW-LR-0603

Posición

Lado Rueda

Tipo de Montaje

Izquierda/Derecha



OEM: RR-9516, PW-N-23

Compatibilidad

Años compatibles	Marca/Modelo vehículo	Motor / Cilindros
2007-2012	Nissan Altima	2.5L
2012-2018	Nissan Juke	1.6L
2008-2012	Nissan Rogue	2.5L
2007-2012	Nissan Sentra SE-R	2.5L
2009-2016	Renault Koleos	2.5L

Cantidad estrías externas	29
Cantidad estrías internas	35
Transmisión	Automática
Diametro del Eje	28.4
Diametro Interno Max (mm)	28.7
Diametro Interno Min (mm)	27.1
Diametro del Sello (mm)	56



**GARANTÍA
ASEGURADA**



**INSTALACIÓN PROFESIONAL
REQUERIDA**

**FABRICACIÓN
PREMIUM**

JUNTA HOMOCINÉTICA

PW-LR-0604

Posición

Lado Rueda

Tipo de Montaje

Izquierda/Derecha

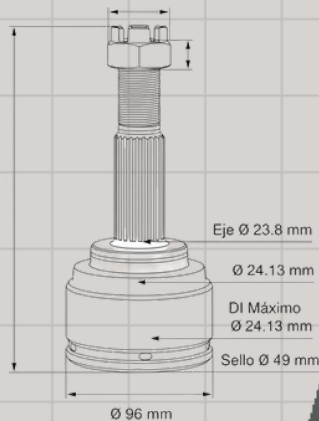

OEM: RR-9563, PW-N-26

Cantidad estrías externas	25
Cantidad estrías internas	29
Transmisión	CVT
Diametro del Eje	23.8
Diametro Interno Max (mm)	24.13
Diametro Interno Min (mm)	22.3
Diametro del Sello (mm)	49

Compatibilidad

Años compatibles	Marca/Modelo vehículo	Motor / Cilindros
2017-2020	Nissan Kicks	1.6L
2020-2025	Nissan Versa	1.6L



**GARANTÍA
ASEGURADA**



**INSTALACIÓN PROFESIONAL
REQUERIDA**

**FABRICACIÓN
PREMIUM**

JUNTA HOMOCINÉTICA

PW-LR-0605

Posición

Lado Rueda

Tipo de Montaje

Izquierda/Derecha



OEM: RR-9410, PW-RR-9410

Compatibilidad

Años compatibles	Marca/Modelo vehículo	Motor / Cilindros
1996-2001	Nissan Lucino	1.6L
1996-2006	Nissan Sentra*	1.6L
1998-2004	Nissan Tsubame	1.6L
2000-2002	Nissan Tsuru III	1.6L

*HF-HS

Cantidad estrías externas	25
Cantidad estrías internas	32
Transmisión	Manual/ Automática
Diametro del Eje	24.45
Diametro Interno Max (mm)	26.6
Diametro Interno Min (mm)	24.73
Diametro del Sello (mm)	55



**GARANTÍA
ASEGURADA**



**INSTALACIÓN PROFESIONAL
REQUERIDA**

**FABRICACIÓN
PREMIUM**

JUNTA HOMOCINÉTICA

PW-LR-0606

Posición

Lado Rueda

Tipo de Montaje

Izquierda/Derecha



OEM: RR-9279, PW-N-22

Cantidad estrías externas	29
Cantidad estrías internas	24
Transmisión	Manual/Automática/CVT
Diametro del Eje	28.15
Diametro Interno Max (mm)	26.7
Diametro Interno Min (mm)	25
Diametro del Sello (mm)	56.27

Compatibilidad

Años compatibles	Marca/Modelo vehículo	Motor / Cilindros
2007-2012	Nissan Sentra	2.0L



**GARANTÍA
ASEGURADA**



**INSTALACIÓN PROFESIONAL
REQUERIDA**

**FABRICACIÓN
PREMIUM**

JUNTA HOMOCINÉTICA

PW-LR-0607

Posición

Lado Rueda

Tipo de Montaje

Izquierda/Derecha

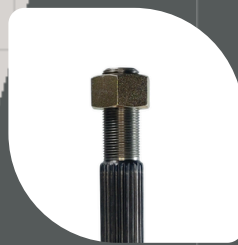

OEM: RR-9400, PW-N-10

Cantidad estrías externas	25
Cantidad estrías internas	24
Transmisión	Manual/ Automática
Diametro del Eje	24.45
Diametro Interno Max (mm)	26.78
Diametro Interno Min (mm)	24.94
Diametro del Sello (mm)	55

Compatibilidad

Años compatibles	Marca/Modelo vehículo	Motor / Cilindros
1993-1997	Nissan Tsubame	1.6L
1992-2000	Nissan Tsuru III	1.6L



**GARANTÍA
ASEGURADA**



**INSTALACIÓN PROFESIONAL
REQUERIDA**

**FABRICACIÓN
PREMIUM**

JUNTA HOMOCINÉTICA

PW-LR-0700

Posición

Lado Rueda

Tipo de Montaje

Izquierda/Derecha

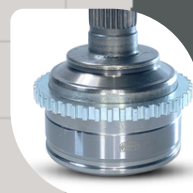

OEM: RR-9536, PW-F-26

Cantidad estrías externas	28
Cantidad estrías internas	33
Transmisión	
Diametro del Eje	
Diametro Interno Max (mm)	
Diametro Interno Min (mm)	
Diametro del Sello (mm)	62

Compatibilidad

Años compatibles	Marca/Modelo vehículo	Motor / Cilindros
2006-2012	Mazda 6*	3.0L
2006-2012	Ford Fusion*	3.0L

*ABS 44 dientes



**GARANTÍA
ASEGURADA**



**INSTALACIÓN PROFESIONAL
REQUERIDA**

**FABRICACIÓN
PREMIUM**

JUNTA HOMOCINÉTICA

PW-LR-0701

Posición

Lado Rueda

Tipo de Montaje

Izquierda/Derecha



OEM: RR-9579, PW-M-11

Cantidad estrías externas	28
Cantidad estrías internas	23
Transmisión	Automática
Diametro del Eje	26.8
Diametro Interno Max (mm)	25.8
Diametro Interno Min (mm)	23.7
Diametro del Sello (mm)	59

Compatibilidad

Años compatibles	Marca/Modelo vehículo	Motor / Cilindros
2014-2018	Mazda 3	2.5L



**GARANTÍA
ASEGURADA**



**INSTALACIÓN PROFESIONAL
REQUERIDA**

**FABRICACIÓN
PREMIUM**

JUNTA HOMOCINÉTICA

PW-LR-0702

Posición

Lado Rueda

Tipo de Montaje

Izquierda/Derecha



OEM: RR-9568, PW-F-31

Cantidad estrías externas	25
Cantidad estrías internas	20
Transmisión	Manual
Diametro del Eje	25.2
Diametro Interno Max (mm)	22.65
Diametro Interno Min (mm)	20.7
Diametro del Sello (mm)	53

Compatibilidad

Años compatibles	Marca/Modelo vehículo	Motor / Cilindros
2015-2020	Ford Figo	1.5L



**GARANTÍA
ASEGURADA**



**INSTALACIÓN PROFESIONAL
REQUERIDA**

**FABRICACIÓN
PREMIUM**

JUNTA HOMOCINÉTICA

PW-LR-0703

Posición

Lado Rueda

Tipo de Montaje

Izquierda/Derecha



OEM: PW-M-15

Cantidad estrías externas	30
Cantidad estrías internas	28
Transmisión	
Diametro del Eje	
Diametro Interno Max (mm)	
Diametro Interno Min (mm)	
Diametro del Sello (mm)	

Compatibilidad

Años compatibles	Marca/Modelo vehículo	Motor / Cilindros
2014-2018	Mazda 3	



**GARANTÍA
ASEGURADA**



**INSTALACIÓN PROFESIONAL
REQUERIDA**

**FABRICACIÓN
PREMIUM**

JUNTA HOMOCINÉTICA

PW-LR-0704

Posición

Lado Rueda

Tipo de Montaje

Izquierda/Derecha

Cantidad estrías externas	31
Cantidad estrías internas	28
Transmisión	Manual
Diametro del Eje	32.1
Diametro Interno Max (mm)	31.1
Diametro Interno Min (mm)	29.4
Diametro del Sello (mm)	57.5



OEM: RR-9489, PW-F-22-4

Compatibilidad

Años compatibles	Marca/Modelo vehículo	Motor / Cilindros
2013-2018	Ford Transit	2.2L



**GARANTÍA
ASEGURADA**



**INSTALACIÓN PROFESIONAL
REQUERIDA**

**FABRICACIÓN
PREMIUM**

JUNTA HOMOCINÉTICA

PW-LR-0705

Posición

Lado Rueda

Tipo de Montaje

Izquierda/Derecha

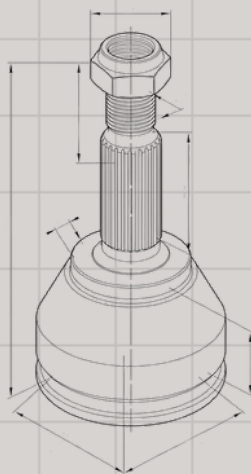

OEM: RR-9023, PW-F-09

Cantidad estrías externas	25
Cantidad estrías internas	23
Transmisión	Automática
Diametro del Eje	25.7
Diametro Interno Max (mm)	25.87
Diametro Interno Min (mm)	23.7
Diametro del Sello (mm)	53.5

Compatibilidad

Años compatibles	Marca/Modelo vehículo	Motor / Cilindros
2004-2009	Ford Ecosport	2.0L
2005-2009	Ford Focus	2.0L



**GARANTÍA
ASEGURADA**



**INSTALACIÓN PROFESIONAL
REQUERIDA**

**FABRICACIÓN
PREMIUM**

JUNTA HOMOCINÉTICA

PW-LR-0706

Posición

Lado Rueda

Tipo de Montaje

Izquierda/Derecha



OEM: PW-M-12

Cantidad estrías externas	21
Cantidad estrías internas	26
Transmisión	
Diametro del Eje	
Diametro Interno Max (mm)	
Diametro Interno Min (mm)	
Diametro del Sello (mm)	

Compatibilidad

Años compatibles	Marca/Modelo vehículo	Motor / Cilindros
2016-2023	Mazda 2	1.5L



GARANTÍA
ASEGURADA



INSTALACIÓN PROFESIONAL
REQUERIDA

FABRICACIÓN
PREMIUM

JUNTA HOMOCINÉTICA

PW-LR-0707

Posición

Lado Rueda

Tipo de Montaje

Izquierda/Derecha

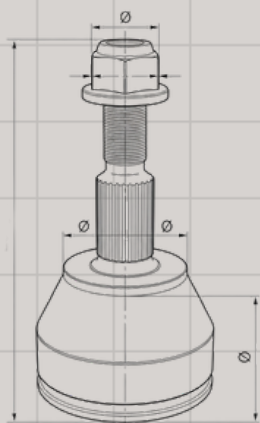

OEM: RR-9574, PW-F-28

Cantidad estrías externas	27
Cantidad estrías internas	26
Transmisión	Automática
Diametro del Eje	27.3
Diametro Interno Max (mm)	29
Diametro Interno Min (mm)	27
Diametro del Sello (mm)	63

Compatibilidad

Años compatibles	Marca/Modelo vehículo	Motor / Cilindros
2013-2019	Ford Escape	2.5L



**GARANTÍA
ASEGURADA**



**INSTALACIÓN PROFESIONAL
REQUERIDA**

**FABRICACIÓN
PREMIUM**

JUNTA HOMOCINÉTICA

PW-LR-0708

Posición

Lado Rueda

Tipo de Montaje

Izquierda/Derecha

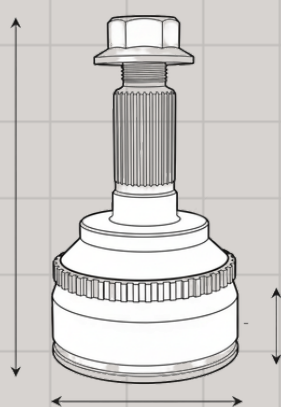

OEM: RR-9464, PW-F-21

Cantidad estrías externas	31
Cantidad estrías internas	36
Transmisión	Automática
Diametro del Eje	30.5
Diametro Interno Max (mm)	29.8
Diametro Interno Min (mm)	27.7
Diametro del Sello (mm)	65

Compatibilidad

Años compatibles	Marca/Modelo vehículo	Motor / Cilindros
2007-2014	Ford Edge*	3.5L
2006-2015	Mazda CX-9*	3.5L

*C/ABS



**GARANTÍA
ASEGURADA**



**INSTALACIÓN PROFESIONAL
REQUERIDA**

**FABRICACIÓN
PREMIUM**

JUNTA HOMOCINÉTICA

PW-LR-0709

Posición

Lado Rueda

Tipo de Montaje

Izquierda/Derecha

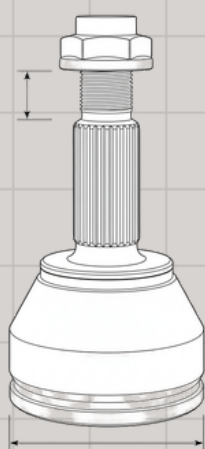

OEM: RR-9007, PW-F-02

Cantidad estrías externas	25
Cantidad estrías internas	21
Transmisión	Manual
Diametro del Eje	
Diametro Interno Max (mm)	
Diametro Interno Min (mm)	
Diametro del Sello (mm)	53.2

Compatibilidad

Años compatibles	Marca/Modelo vehículo	Motor / Cilindros
2002-2012	Ford Courier	1.6L
1998-2002	Ford Fiesta	1.6L
2000-2005	Ford Ikon	1.6L
2001-2008	Ford Ka	1.6L



**GARANTÍA
ASEGURADA**



**INSTALACIÓN PROFESIONAL
REQUERIDA**

**FABRICACIÓN
PREMIUM**

JUNTA HOMOCINÉTICA

PW-LR-0710

Posición

Lado Rueda

Tipo de Montaje

Izquierda/Derecha

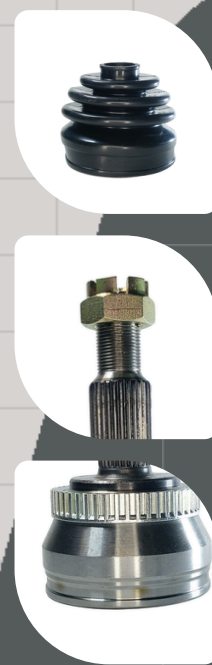

OEM: RR-9326, PW-M-3-24

Compatibilidad

Años compatibles	Marca/Modelo vehículo	Motor / Cilindros
2004-2009	Mazda 3	2.0L
2004-2009	Mazda 3	2.3L

Cantidad estrías externas	28
Cantidad estrías internas	24
Transmisión	Manual
Diametro del Eje	27.5
Diametro Interno Max (mm)	27
Diametro Interno Min (mm)	25.2
Diametro del Sello (mm)	58.75



**GARANTÍA
ASEGURADA**



**INSTALACIÓN PROFESIONAL
REQUERIDA**

**FABRICACIÓN
PREMIUM**

JUNTA HOMOCINÉTICA

PW-LR-0800

Posición

Lado Rueda

Tipo de Montaje

Izquierda/Derecha



OEM: RR-2289, PW-H-06

Cantidad estrías externas	26
Cantidad estrías internas	22
Transmisión	Automático
Diametro del Eje	
Diametro Interno Max (mm)	
Diametro Interno Min (mm)	
Diametro del Sello (mm)	

Compatibilidad

Años compatibles	Marca/Modelo vehículo	Motor / Cilindros
----	----	----

*CIVIC AUT., FIT, CITY 22x26 06-08ALIO, STRADA, VISION, RAM 700, NEON 17 24x25 05-07



**GARANTÍA
ASEGURADA**



**INSTALACIÓN PROFESIONAL
REQUERIDA**

**FABRICACIÓN
PREMIUM**

JUNTA HOMOCINÉTICA

PW-LR-0802

Posición

Lado Rueda

Tipo de Montaje

Izquierda/Derecha



OEM: RR-9570, PW-H-21

Cantidad estrías externas	30
Cantidad estrías internas	25
Transmisión	Automática/ Manual CVT
Diametro del Eje	28.8
Diametro Interno Max (mm)	27.94
Diametro Interno Min (mm)	25.9
Diametro del Sello (mm)	68

Compatibilidad

Años compatibles	Marca/Modelo vehículo	Motor / Cilindros
2016-2020	Honda HR-V	1.8L



**GARANTÍA
ASEGURADA**



**INSTALACIÓN PROFESIONAL
REQUERIDA**

**FABRICACIÓN
PREMIUM**

JUNTA HOMOCINÉTICA

PW-LR-0803

Posición

Lado Rueda

Tipo de Montaje

Izquierda/Derecha

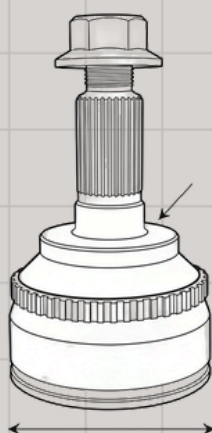

OEM: PW-H-14

Cantidad estrías externas	30
Cantidad estrías internas	36
Transmisión	
Diametro del Eje	
Diametro Interno Max (mm)	
Diametro Interno Min (mm)	
Diametro del Sello (mm)	

Compatibilidad

Años compatibles	Marca/Modelo vehículo	Motor / Cilindros
2011-2017	Honda Odyssey	



**GARANTÍA
ASEGURADA**



**INSTALACIÓN PROFESIONAL
REQUERIDA**

**FABRICACIÓN
PREMIUM**

JUNTA HOMOCINÉTICA

PW-LR-0804

Posición

Lado Rueda

Tipo de Montaje

Izquierda/Derecha

Cantidad estrías externas	28
Cantidad estrías internas	24
Transmisión	
Diametro del Eje	
Diametro Interno Max (mm)	
Diametro Interno Min (mm)	
Diametro del Sello (mm)	



OEM: PW-H-19

Compatibilidad

Años compatibles	Marca/Modelo vehículo	Motor / Cilindros
2016-2020	Honda Civic	1.5L TURBO



GARANTÍA
ASEGURADA



INSTALACIÓN PROFESIONAL
REQUERIDA

FABRICACIÓN
PREMIUM

JUNTA HOMOCINÉTICA

PW-LR-0805

Posición

Lado Rueda

Tipo de Montaje

Izquierda/Derecha

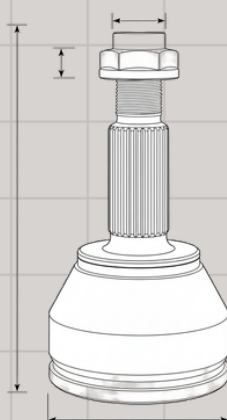

OEM: PW-H-20

Cantidad estrías externas	26
Cantidad estrías internas	23
Transmisión	
Diametro del Eje	
Diametro Interno Max (mm)	
Diametro Interno Min (mm)	
Diametro del Sello (mm)	

Compatibilidad

Años compatibles	Marca/Modelo vehículo	Motor / Cilindros
2014-2022	Honda City	1.5L



**GARANTÍA
ASEGURADA**



**INSTALACIÓN PROFESIONAL
REQUERIDA**

**FABRICACIÓN
PREMIUM**

JUNTA HOMOCINÉTICA

PW-LR-0806

Posición

Lado Rueda

Tipo de Montaje

Izquierda/Derecha



OEM: RR-9571, PW-H-18

Cantidad estrías externas	26
Cantidad estrías internas	21
Transmisión	Manual/CVT
Diametro del Eje	24.8
Diametro Interno Max (mm)	23.7
Diametro Interno Min (mm)	21.5
Diametro del Sello (mm)	52

Compatibilidad

Años compatibles	Marca/Modelo vehículo	Motor / Cilindros
2016-2019	Honda City	1.5L
2016-2019	Honda Fit	1.5L



**GARANTÍA
ASEGURADA**



**INSTALACIÓN PROFESIONAL
REQUERIDA**

**FABRICACIÓN
PREMIUM**

JUNTA HOMOCINÉTICA

PW-LR-1300

Posición

Lado Rueda

Tipo de Montaje

Izquierda/Derecha

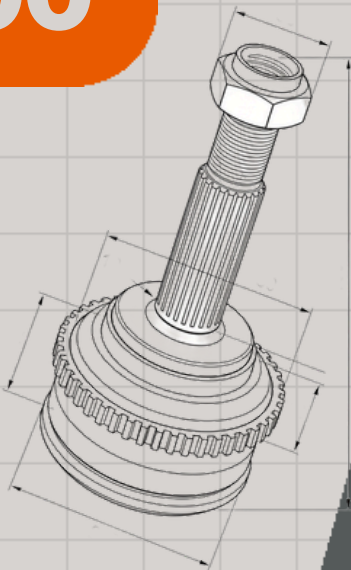

OEM: 323788, PW-P-05

Cantidad estrías externas	25
Cantidad estrías internas	22
Transmisión	
Diametro del Eje	
Diametro Interno Max (mm)	
Diametro Interno Min (mm)	
Diametro del Sello (mm)	

Compatibilidad

Años compatibles	Marca/Modelo vehículo	Motor / Cilindros
2000-2007	Peugeot 206	



**GARANTÍA
ASEGURADA**



**INSTALACIÓN PROFESIONAL
REQUERIDA**

**FABRICACIÓN
PREMIUM**

JUNTA HOMOCINÉTICA

PW-LR-1301

Posición

Lado Rueda

Tipo de Montaje

Izquierda/Derecha

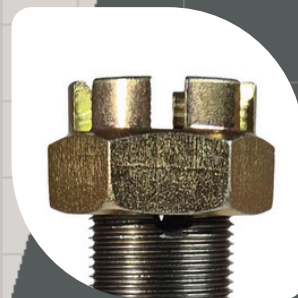
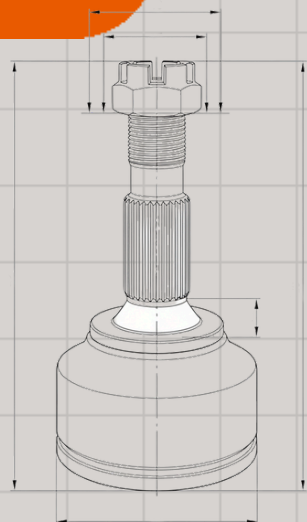

OEM: PW-P-13

Cantidad estrías externas	34
Cantidad estrías internas	24
Transmisión	
Diametro del Eje	
Diametro Interno Max (mm)	
Diametro Interno Min (mm)	
Diametro del Sello (mm)	

Compatibilidad

Años compatibles	Marca/Modelo vehículo	Motor / Cilindros
2018-2020	Peugeot Partner	1.6L DIESEL
2018-2020	Peugeot Rifter	1.6L DIESEL



**GARANTÍA
ASEGURADA**



**INSTALACIÓN PROFESIONAL
REQUERIDA**

**FABRICACIÓN
PREMIUM**

JUNTA HOMOCINÉTICA

PW-LR-1302

Posición

Lado Rueda

Tipo de Montaje

Izquierda/Derecha

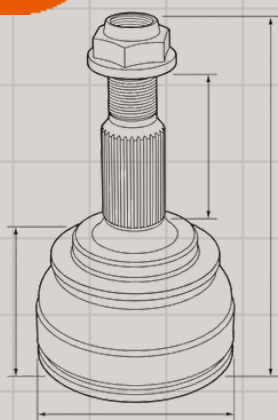

OEM: PW-P-15

Cantidad estrías externas	36
Cantidad estrías internas	28
Transmisión	
Diametro del Eje	
Diametro Interno Max (mm)	
Diametro Interno Min (mm)	
Diametro del Sello (mm)	

Compatibilidad

Años compatibles	Marca/Modelo vehículo	Motor / Cilindros
2020-2023	Peugeot Expert	2.0L Diesel



GARANTÍA
ASEGURADA



INSTALACIÓN PROFESIONAL
REQUERIDA

FABRICACIÓN
PREMIUM

JUNTA HOMOCINÉTICA

PW-LR-1401

Posición

Lado Rueda

Tipo de Montaje

Izquierda/Derecha

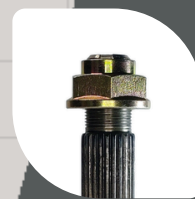

OEM: RR-9564, PW-FT-03

Cantidad estrías externas	25
Cantidad estrías internas	24
Transmisión	Manual
Diametro del Eje	25.2
Diametro Interno Max (mm)	26.88
Diametro Interno Min (mm)	24.9
Diametro del Sello (mm)	51.2

Compatibilidad

Años compatibles	Marca/Modelo vehículo	Motor / Cilindros
2016-2019	Ram 700	1.6L



**GARANTÍA
ASEGURADA**



**INSTALACIÓN PROFESIONAL
REQUERIDA**

**FABRICACIÓN
PREMIUM**

JUNTA HOMOCINÉTICA

PW-LR-1600

Posición

Lado Rueda

Tipo de Montaje

Izquierda/Derecha



OEM: CV-927, PW-T-32

Cantidad estrías externas	30
Cantidad estrías internas	29
Transmisión	
Diametro del Eje	
Diametro Interno Max (mm)	
Diametro Interno Min (mm)	
Diametro del Sello (mm)	

Compatibilidad

Años compatibles	Marca/Modelo vehículo	Motor / Cilindros
2018-2020	Toyota Hilux	2.8L



GARANTÍA
ASEGURADA



INSTALACIÓN PROFESIONAL
REQUERIDA

FABRICACIÓN
PREMIUM

JUNTA HOMOCINÉTICA

PW-LR-1601

Posición

Lado Rueda

Tipo de Montaje

Izquierda/Derecha

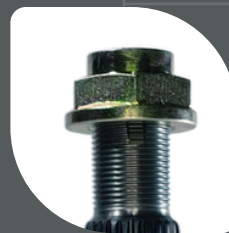
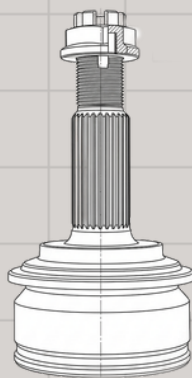

OEM: RR-9536, PW-T-10

Cantidad estrías externas	26
Cantidad estrías internas	23
Transmisión	Manual/ Automática
Diametro del Eje	24.2
Diametro Interno Max (mm)	24.75
Diametro Interno Min (mm)	22.8
Diametro del Sello (mm)	55

Compatibilidad

Años compatibles	Marca/Modelo vehículo	Motor / Cilindros
2006-2015	Toyota Yaris	1.5L



**GARANTÍA
ASEGURADA**



**INSTALACIÓN PROFESIONAL
REQUERIDA**

**FABRICACIÓN
PREMIUM**

JUNTA HOMOCINÉTICA

PW-LR-1602

Posición

Lado Rueda

Tipo de Montaje

Izquierda/Derecha

Cantidad estrías externas	25
Cantidad estrías internas	32
Transmisión	Manual/ Automática
Diametro del Eje	25
Diametro Interno Max (mm)	26.5
Diametro Interno Min (mm)	25
Diametro del Sello (mm)	58



OEM: RR-9486, PW-T-22

Compatibilidad

Años compatibles	Marca/Modelo vehículo	Motor / Cilindros
2009-2020	Toyota Corolla*	1.8L

*C/ABS



GARANTÍA
ASEGURADA



INSTALACIÓN PROFESIONAL
REQUERIDA

FABRICACIÓN
PREMIUM

JUNTA HOMOCINÉTICA

PW-LR-1603

Posición

Lado Rueda

Tipo de Montaje

Izquierda/Derecha

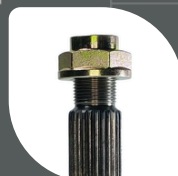

OEM: PW-T-33

Cantidad estrías externas	29
Cantidad estrías internas	26
Transmisión	
Diametro del Eje	
Diametro Interno Max (mm)	
Diametro Interno Min (mm)	
Diametro del Sello (mm)	

Compatibilidad

Años compatibles	Marca/Modelo vehículo	Motor / Cilindros
2016-2020	Toyota Yaris R	



GARANTÍA
ASEGURADA



INSTALACIÓN PROFESIONAL
REQUERIDA

FABRICACIÓN
PREMIUM

JUNTA HOMOCINÉTICA

PW-LR-1604

Posición

Lado Rueda

Tipo de Montaje

Izquierda/Derecha

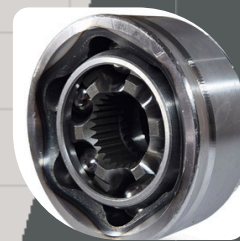

OEM: RR-9484, PW-T-11

Cantidad estrías externas	30
Cantidad estrías internas	27
Transmisión	Automática
Diametro del Eje	28.1
Diametro Interno Max (mm)	30
Diametro Interno Min (mm)	27.95
Diametro del Sello (mm)	61

Compatibilidad

Años compatibles	Marca/Modelo vehículo	Motor / Cilindros
2003-2010	Toyota Sienna*	3.3L
2003-2010	Toyota Sienna*	3.5L

*C/ABS



**GARANTÍA
ASEGURADA**



**INSTALACIÓN PROFESIONAL
REQUERIDA**

**FABRICACIÓN
PREMIUM**

JUNTA HOMOCINÉTICA

PW-LR-1605

Posición

Lado Rueda

Tipo de Montaje

Izquierda/Derecha

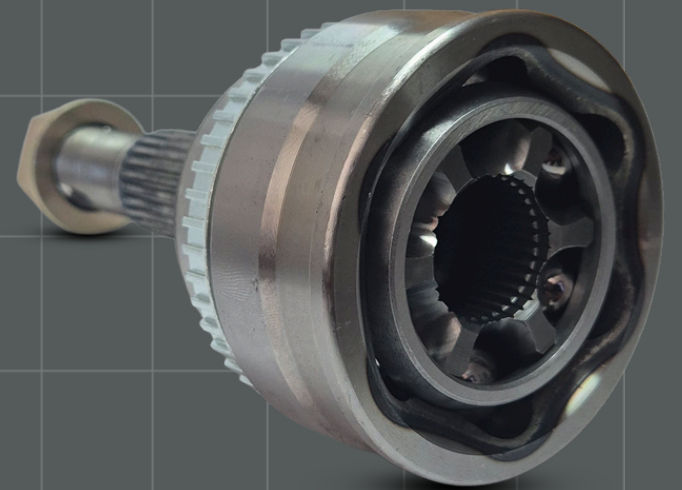
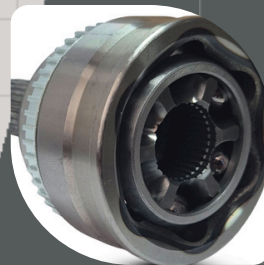

OEM: PW-T-23

Cantidad estrías externas	33
Cantidad estrías internas	26
Transmisión	
Diametro del Eje	
Diametro Interno Max (mm)	
Diametro Interno Min (mm)	
Diametro del Sello (mm)	

Compatibilidad

Años compatibles	Marca/Modelo vehículo	Motor / Cilindros
2013-2016	Toyota Camry	



GARANTÍA
ASEGURADA



INSTALACIÓN PROFESIONAL
REQUERIDA

FABRICACIÓN
PREMIUM

JUNTA HOMOCINÉTICA

PW-LR-1606

Posición

Lado Rueda

Tipo de Montaje

Izquierda/Derecha

Cantidad estrías externas	26
Cantidad estrías internas	21
Transmisión	
Diametro del Eje	
Diametro Interno Max (mm)	
Diametro Interno Min (mm)	
Diametro del Sello (mm)	



OEM: PW-T-10-2

Compatibilidad

Años compatibles	Marca/Modelo vehículo	Motor / Cilindros
2012-2017	Toyota Yaris	1.5L



GARANTÍA
ASEGURADA



INSTALACIÓN PROFESIONAL
REQUERIDA

FABRICACIÓN
PREMIUM

JUNTA HOMOCINÉTICA

PW-LR-1607

Posición

Lado Rueda

Tipo de Montaje

Izquierda/Derecha

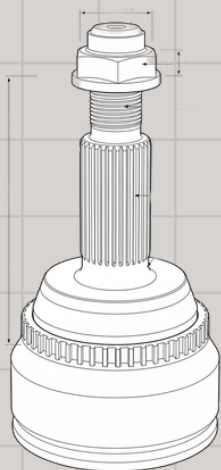

OEM: RR-9509, PW-T-15

Cantidad estrías externas	30
Cantidad estrías internas	26
Transmisión	Automática
Diametro del Eje	28.2
Diametro Interno Max (mm)	29.2
Diametro Interno Min (mm)	27
Diametro del Sello (mm)	61

Compatibilidad

Años compatibles	Marca/Modelo vehículo	Motor / Cilindros
2007-2011	Toyota Camry*	3.5L

*C/ABS



**GARANTÍA
ASEGURADA**



**INSTALACIÓN PROFESIONAL
REQUERIDA**

**FABRICACIÓN
PREMIUM**

JUNTA HOMOCINÉTICA

PW-LR-1800

Posición

Lado Rueda

Tipo de Montaje

Izquierda/Derecha



OEM: RR-9492, PW-P-08

Compatibilidad

Años compatibles	Marca/Modelo vehículo	Motor / Cilindros
2008-2019	Fiat Ducato	2.3L
2008-2019	Fiat Ducato	3.0L
2008-2019	Peugeot Manager	2.2L
2008-2019	Peugeot Manager	3.0L

Cantidad estrías externas	25
Cantidad estrías internas	22
Transmisión	Manual/ Automática
Diametro del Eje	24.6
Diametro Interno Max (mm)	24.8
Diametro Interno Min (mm)	22.7
Diametro del Sello (mm)	49.2



**GARANTÍA
ASEGURADA**



**INSTALACIÓN PROFESIONAL
REQUERIDA**

**FABRICACIÓN
PREMIUM**

JUNTA HOMOCINÉTICA

PW-LR-2400

Posición

Lado Rueda

Tipo de Montaje

Izquierda/Derecha

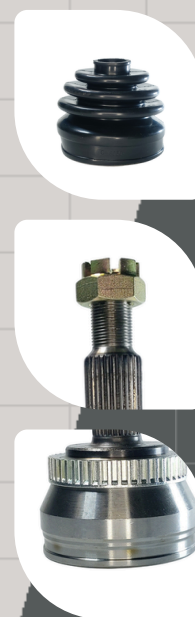

OEM: PW-HY-22

Compatibilidad

Años compatibles	Marca/Modelo vehículo	Motor / Cilindros
2015-2018	Hyundai Tucson	---
2016-2024	KIA Sorento	---

Cantidad estrías externas	36
Cantidad estrías internas	30
Transmisión	
Diametro del Eje	
Diametro Interno Max (mm)	
Diametro Interno Min (mm)	
Diametro del Sello (mm)	



GARANTÍA
ASEGURADA



INSTALACIÓN PROFESIONAL
REQUERIDA

FABRICACIÓN
PREMIUM

JUNTA HOMOCINÉTICA

PW-LR-2401

Posición

Lado Rueda

Tipo de Montaje

Izquierda/Derecha



OEM: RR-9500, PW-HY-13

Cantidad estrías externas	25
Cantidad estrías internas	21
Transmisión	Manual/ Automática
Diametro del Eje	24.4
Diametro Interno Max (mm)	23.3
Diametro Interno Min (mm)	21.5
Diametro del Sello (mm)	52.5

Compatibilidad

Años compatibles	Marca/Modelo vehículo	Motor / Cilindros
2015-2020	Hyundai Grand i10	1.2L
2015-2020	Hyundai Grand i10	1.3L



**GARANTÍA
ASEGURADA**



**INSTALACIÓN PROFESIONAL
REQUERIDA**

**FABRICACIÓN
PREMIUM**

JUNTA HOMOCINÉTICA

PW-LR-2402

Posición

Lado Rueda

Tipo de Montaje

Izquierda/Derecha

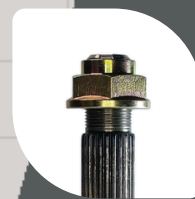

OEM: RR-9034 RR-9438 RR-9437, PW-HY-03A

Cantidad estrías externas	25
Cantidad estrías internas	22
Transmisión	
Diametro del Eje	
Diametro Interno Max (mm)	
Diametro Interno Min (mm)	
Diametro del Sello (mm)	

Compatibilidad

Años compatibles	Marca/Modelo vehículo	Motor / Cilindros
-----	-----	-----



**GARANTÍA
ASEGURADA**



**INSTALACIÓN PROFESIONAL
REQUERIDA**

**FABRICACIÓN
PREMIUM**

JUNTA HOMOCINÉTICA

PW-LR-2500

Posición

Lado Rueda

Tipo de Montaje

Izquierda/Derecha



OEM: PW-SK-04

Cantidad estrías externas	25
Cantidad estrías internas	28
Transmisión	Manual
Diametro del Eje	
Diametro Interno Max (mm)	
Diametro Interno Min (mm)	
Diametro del Sello (mm)	

Compatibilidad

Años compatibles	Marca/Modelo vehículo	Motor / Cilindros
2016-2024	Suzuki Ignis	---



GARANTÍA
ASEGURADA



INSTALACIÓN PROFESIONAL
REQUERIDA

FABRICACIÓN
PREMIUM

JUNTA HOMOCINÉTICA

PW-LR-2501

Posición

Lado Rueda

Tipo de Montaje

Izquierda/Derecha

Cantidad estrías externas	28
Cantidad estrías internas	30
Transmisión	
Diametro del Eje	
Diametro Interno Max (mm)	
Diametro Interno Min (mm)	
Diametro del Sello (mm)	



OEM: PW-SK-10

Compatibilidad

Años compatibles	Marca/Modelo vehículo	Motor / Cilindros
2019-2024	Suzuki Ertiga	



**GARANTÍA
ASEGURADA**



**INSTALACIÓN PROFESIONAL
REQUERIDA**

**FABRICACIÓN
PREMIUM**

JUNTA HOMOCINÉTICA

PW-LR-2502

Posición

Lado Rueda

Tipo de Montaje

Izquierda/Derecha

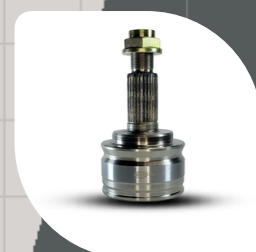

OEM: PW-SK-09

Cantidad estrías externas	28
Cantidad estrías internas	22
Transmisión	Automática
Diametro del Eje	
Diametro Interno Max (mm)	
Diametro Interno Min (mm)	
Diametro del Sello (mm)	

Compatibilidad

Años compatibles	Marca/Modelo vehículo	Motor / Cilindros
2004-2017	Renault Kangoo	1.6L



GARANTÍA
ASEGURADA



INSTALACIÓN PROFESIONAL
REQUERIDA

FABRICACIÓN
PREMIUM

JUNTA HOMOCINÉTICA

PW-LR-2503

Posición

Lado Rueda

Tipo de Montaje

Izquierda/Derecha



OEM: RR-9449, PW-SK-11

Cantidad estrías externas	25
Cantidad estrías internas	29
Transmisión	Manual
Diametro del Eje	24.5
Diametro Interno Max (mm)	24.4
Diametro Interno Min (mm)	22.3
Diametro del Sello (mm)	49

Compatibilidad

Años compatibles	Marca/Modelo vehículo	Motor / Cilindros
2008-2011	Suzuki Swift	1.5L



**GARANTÍA
ASEGURADA**



**INSTALACIÓN PROFESIONAL
REQUERIDA**

**FABRICACIÓN
PREMIUM**

JUNTA HOMOCINÉTICA

PW-LR-2504

Posición

Lado Rueda

Tipo de Montaje

Izquierda/Derecha

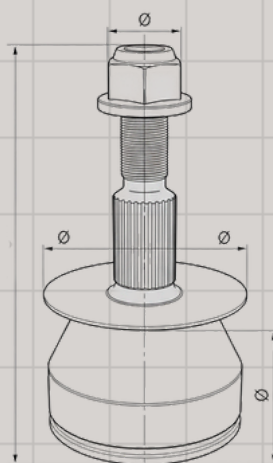

OEM: PW-SK-07

Cantidad estrías externas	28
Cantidad estrías internas	29
Transmisión	
Diametro del Eje	
Diametro Interno Max (mm)	
Diametro Interno Min (mm)	
Diametro del Sello (mm)	

Compatibilidad

Años compatibles	Marca/Modelo vehículo	Motor / Cilindros
2015-2018	Suzuki S-Cross	1.6L



**GARANTÍA
ASEGURADA**



**INSTALACIÓN PROFESIONAL
REQUERIDA**

**FABRICACIÓN
PREMIUM**



¡GRACIAS POR TU INTERÉS!



¿Listo para hacer tu pedido o tienes alguna pregunta sobre nuestra línea de juntas homocinéticas? Estamos aquí para ayudarte.

Correo electrónico:
ventas@powerjoint.com.mx

Sitio web:
www.powerjoint.com.mx



FORMULARIO DE CONTACTO

Nombre:

Empresa:

Teléfono:

Correo:

Producto de interés:

Mensaje / Consulta:

Envía este formulario a:

ventas@powerjoint.com.mx



¿QUIERES SER DISTRIBUIDOR?

LLENA EL FORMULARIO
HAS CLICK AQUÍ

[HTTPS://DISTRIBUIDORES.POWERJOINT.COM.MX/](https://distribuidores.powerjoint.com.mx/)



Power Joint — Calidad Premium en Transmisión Automotriz
Distribuidores y mayoristas bienvenidos

CATÁLOGO DE JUNTAS HOMOCINÉTICAS

LADO RUEDA (LR)



www.powerjoint.com.mx

ventas@powerjoint.com.mx